

Akkukäyttöiset Trimmerit & Monitoimikoneet

KÄYTTÖOHJEET

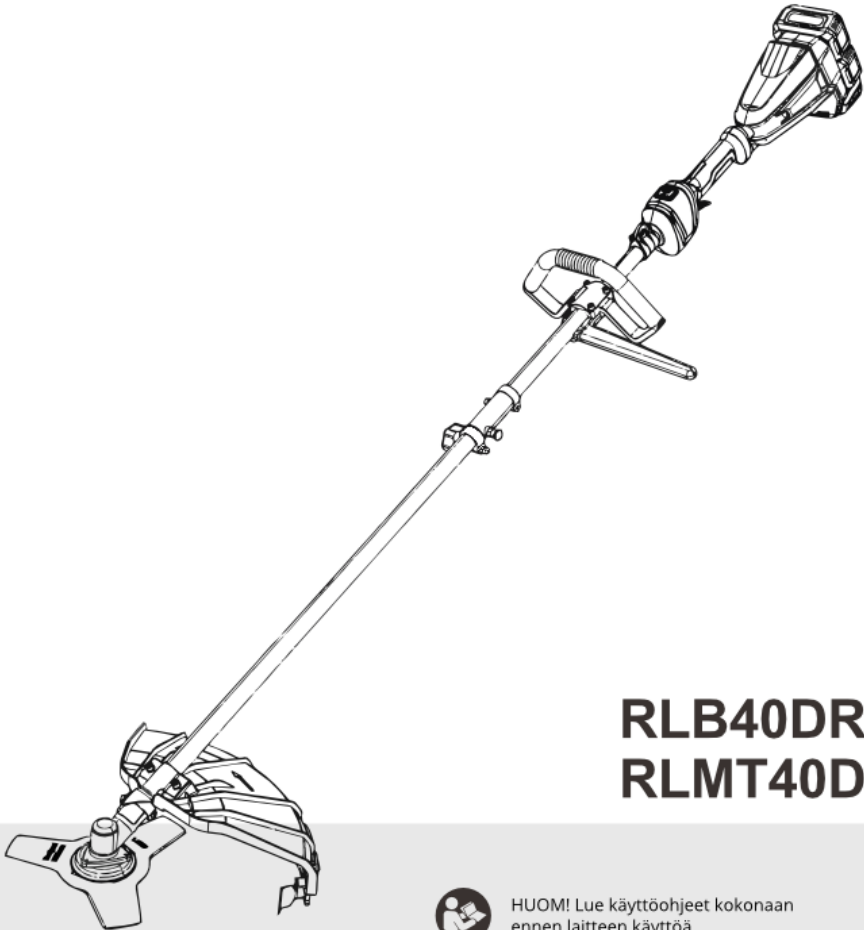

RLB40DR
RLMT40DR



HUOM! Lue käyttöohjeet kokonaan
ennen laitteen käyttöä

TEKNISET TIEDOT

Malli	RLB40DR/RLMT40DR
Kahvan tyyppi	Polkupyöräkahvat / vannekahvat
Vapaa pyörimisnopeus	4200/6000/7150 r/min
Kokonaispituus	1880mm
Nylonsiiman halkaisija	2,4 mm
Leikkaustyökalu, terän halkaisija	Nylon leikkauspää: 350mm Muovinen terä: 255mm
Käyttöjännite	DC 36V
Nettopaino	4,5 kg 4,4 kg
Akkutyyppe	RG-1840
Laturin tyyppi	RGDC18-2.2A

- Jatkuvan tutkimus- ja kehitysohjelmamme vuoksi tässä ohjeessa olevat tiedot voivat muuttua ilmoittamatta.
- Tekniset tiedot ja akkutyyppe voivat vaihdella maittain.

- Ilmoitettu tärinän päästöarvo on ollut mitattu standardin mukaisella menetelmällä ja sitä voidaan käyttää yhden työkalun vertailuun toisen kanssa.
- Ilmoitettu tärinän päästöarvo voi myös olla käytetään altistumisen alustavassa arvioinnissa.

VAROITUS

- Tärinän säteily sähkötyökalusta voi poiketa ilmoitetusta päästöstä, sillä arvo riippuu työkalun käyttötavasta.
- Muista määritellä turvatoimenpiteet, joka perustuu arvioon altistumisesta todellisissa käyttöolosuhteissa (ottaen huomioon kaikista käyttöjakson osista, kuten ajat, jolloin työkalu sammutetaan ja milloin se on käynnissä tyhjäkäynnistys laukaisuaajan lisäksi).

Symbolit

Seuraavat symbolit ovat käytössä. Opettele ja ymmärrä niiden tarkoitus ennen laitteen käyttöä



- Huomiota vaativa kohta



- Lue käyttöohje



- Vaara, lentäviä kappaleita



- Etäisyys laitteen ja henkilöiden välillä pitää olla vähintään 15m.



- Pidä muut ihmiset etäällä



- Pidä vähintään 15m etäisyys



- Käytä kypärää, suojalaseja ja kuulosuojaimia



- Käytä suojakäsineitä



- Käytä tukevia saappaita joiden pohjat estävät liukastumista. On suositeltua käyttää teräskärkisiä turvakengkiä



- Älä altista kosteudelle
- Nopein sallittu työkalun nopeus
- Älä koskaan käytä metalliterää
- Vain EU-maat:

Tuote on hävitettävä sähkö- ja elektroniikkaromun jätelainsäädännön mukaisesti.

TÄRKEÄT TURVALLISUUS- TIEDOT

VAROITUS Lue kaikki turvallisuusvaroitukset ja ohjeet kokonaan. Niiden noudattamatta jättäminen saattaa aiheuttaa sähköiskun, tulipalon ja tai vakavan vamman

Tallenna kaikki varoitukset ja ohjeet tulevaa käyttöä varten.

1. Tutustu hallintalaitteisiin ja niiden oikeaan käyttöön.
 2. Leikkuuelementit pyörivät edelleen vaikka moottori on kytketty pois päältä.
 3. Älä koskaan anna lasten tai muiden käyttöohjetta tuntemattomien ihmisten käyttää konetta.
 4. Lopeta koneen käyttö, kun ihmiset erityisesti lapset tai lemmikit ovat lähellä.
 5. Käytä konetta vain päivänvalossa tai hyvin valaistussa paikassa.
 6. Ennen koneen käyttöä ja mahdollisten osumien jälkeen tarkista kulumisen tai vaurioiden merkit ja korjaa välttämätön.
 7. Varo loukkaantumista leikkaussiiman leikkaamiseen tarkoitetusta terästä. Aina uuden siiman pidentämisen jälkeen palauta kone normaaliin käyttöasentoonsa ennen käynnistämistä.
 8. Älä koskaan kiinnitä metallileikkauslementtejä.
 9. Tätä laitetta ei ole tarkoitettu henkilöille (mukaan lukien lapset), joilla on fyysisiä rajoituksia, aistilliset tai henkiset kyvyt rajoittuneet. Paitsi jos heille on järjestetty valvonta tai ohjeistus laitteen käytöstä henkilön turvallisuudesta vastaavan auktoriteetin toimesta. Lasten pitäisi olla valvottu sen varmistamiseksi, että he eivät leiki laitteella.
 10. Käytä työkalua erityisen huolellisesti ja tarkkaan.
 11. Käytä työkalua vain, jos olet fyysisesti hyvässä kunnossa kunnossa. Suorita kaikki työt rauhallisesti ja huolellisesti.
- Käytä järjeä ja muista, että käyttäjä tai operoija on vastuussa onnettomuuksista tai muille ihmisille tai heidän omaisuudelle koituvista vahingoista.

12. Älä koskaan käytä laitetta väsyneenä, pahoinvointisena tai alkoholin tai huumeiden vaikutuksen alaisena.
13. Työkalu on sammutettava heti, jos se on osoittava merkkejä epätavallisesta käytöstä.

Työkalun käyttötarkoitus

1. Käytä oikeaa työkalua. Johdoton ruohotrimmeri on tarkoitettu vain ruohon, kevyiden rikkakasvien leikkaamiseen. Sitä ei tule käyttää mihinkään muuhun tarkoitukseen kuten pensaiden leikkaamiseen, koska se voi aiheuttaa vammoja.

Suojavarusteet

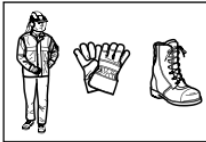
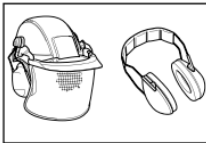

1. Pukeudu oikein. Käytettyjen vaatteiden tulee olla toimiva ja tarkoituksenmukaisia, ts. sen pitäisi olla tiukka, mutta ei aiheutaa esteitä. Älä käytä joko koruja tai vaatteita, jotka voivat takertua korkeaan ruohoon. Pidä päällä suojaava hiuserho, joka sisältää sulkee sisäänsä pitkät hiukset.
2. Käytä työkalua aina tukevalla kengillä liukumattomalla pohjalla. Tämä suojaa loukkaantumisilta ja varmistaa hyvän pidon.
3. Käytä suojalaseja tai kasvosuojusta.

Sähkö- ja akkaturvallisuus

1. Vältä vaarallista ympäristöä. Älä käytä työkalua kosteissa tai märissä tiloissa tai altista sitä sateelle. Työkaluun päässyt vesi lisää sähköiskun riskiä.
2. Lataa vain määritellyllä laturilla valmistajan toimesta. Laturi, joka on sopii yhden tyyppiselle akulle luo tulipalon vaara käytettäessä toiselle akulle.
3. Käytä sähkötyökalua vain määritettyjen akkujen kanssa. Muiden akkujen käyttö voi aiheuttaa loukkaantumisen ja tulipalon.

4. Kun akku ei ole käytössä, pidä se poissa muista metalliesineistä, kuten paperiliittimistä, kolikoista, avaimista, nautoista, ruuveista tai muista pienistä metalliesineistä jotka voivat muodostaa oikosulun akun napojen välille. Se voi aiheuttaa palovammoja tai tulipalon.
5. Vääränlaisissa olosuhteissa neste voi poistua akusta; Vältä kosketusta. Jos kontakti tapahtuu vahingossa, huuhtelee vedellä. Jos neste joutuu silmiin, hakeudu lääkäriin. Vuotanut neste akusta voi aiheuttaa ärsytystä tai palovammoja.
6. Älä hävitä akkua / akkuja. Kenno voi räjähtää. Tarkista paikalliset säännökset ja mahdolliset erityiset hävittämisohjeet.
7. Älä avaa tai vahingoita paristoja. Vapautunut elektrolyytti on syövyttävää ja voi aiheuttaa silmien tai ihon vaurion. Se voi olla myrkyllinen, jos nielty.

Laitteen käynnistys

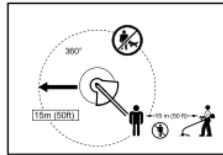

1. Varmista, että lapsia tai muita ihmisiä ei ole 15 metrin työetäisyydellä (50 jalkaa), kiinnitä huomiota myös kaikkiin työalueisiin. Muussa tapauksessa lopeta työkalun käyttö.
2. Tarkista ennen käyttöä aina, että työkalu on turvallinen operoida. Tarkista leikkuutyökalun turvallisuus ja suoja ja kytkimen liipaisin / vivun helppo ja oikea toiminta. Tarkista onko puhdas ja kuiva kahva ja testaa kytkin.
3. Tarkista vaurioituneet osat ennen työkalun käyttöä. Suoja tai muu osa, joka on vaurioitunut tulisi tarkistaa huolellisesti sen määrittämiseksi että toimii oikein ja suorittaa aiotun toimenpiteen. Tarkista liikkuvien osien kohdistus, osien kiinnitys, osien rikkoutuminen, asennus ja muut mahdolliset olosuhteet jotka vaikuttaa sen toimintaan. Suoja tai muu osa, joka on vaurioitunut tulee korjata asianmukaisesti tai korvata valtuutetussa huoltokeskuksessa ellei toisin mainita tässä käyttöoppaassa.
4. Kytke moottori päälle vain kun kädet ja jalat ovat kaukana leikkaustyökalusta.

5. Varmista ennen aloittamista, että leikkuutyökalu ei ole kosketuksessa koviin esineisiin, kuten oksat, kivet jne. koska leikkuutyökalu tulee pyörimään käynnistyksen yhteydessä.

Toimintatapa

1. Älä koskaan käytä konetta vaurioituneilla suojuksilla tai ilman suojuksia.
2. Käytä työkalua vain hyvässä valossa ja näkyvyydessä.
- Varo talvikaudella liukasta tai märkiä alueita, jää ja lumi (luisumisrisi).
- Varmista aina turvallinen pohja.
3. Varo jalkojen ja käsien vammoja leikkuutyökälusta johtuen.
4. Pidä kädet ja jalat kaukana leikkuutyökälusta, aina ja varsinkin kun moottori kytetään päälle.
5. Älä koskaan leikkaa vyötärön korkeudesta.
6. Älä koskaan seiso tikkaiden päällä ja käytä työkalua.
7. Älä koskaan työskentele epävakailta pinnoilla.
8. Älä kurkottele. Pidä asianmukainen seisoma-asento ja tasapaino aina.
9. Poista hiekka, kivet, naulat yms. työskentelyalueelta. Vieraat hiukkaset voivat vaurioittaa leikkuutyökalua ja voi heittää sen pois päin, mikä aiheuttaa vakavan vamman.
10. Mikäli leikkuutyökalu osua kiviin tai muuhun kovaan esineeseen, sammuta moottori heti ja tarkista leikkuutyökalu.
11. Ennen leikkaamisen aloittamista leikkuutyökalu on täytynyt saavuttaa täysi pyörimisnopeus.
12. Pidä työkalua käytön aikana aina molemmilla käsillä. Älä koskaan pidä työkalua yhdellä kädellä käytön aikana. Varmista aina turvallinen asento.
13. Kaikki suojavarusteet, kuten suojuksot jotka on toimitettu työkalun mukana on käytettävä operaation aikana.
14. Paitsi hätätapauksissa, älä koskaan pudota tai heitä työkalua maahan tai tämä voi vakavasti vahingoittaa työkalua.
15. Älä koskaan vedä työkalua maassa liikkeessasi paikasta toiseen, työkalusta voi tulla vaurioitunut, jos sitä siirretään tällä tavalla.
16. Poista akku aina työkalusta:
 - aina kun jätät työkalun vartioimatta;
 - ennen tukkeuman poistamista
 - ennen työkalun tarkistamista, puhdistamista tai työstämistä;
 - ennen muutosten tekemistä, muuttamista tarvikkeiden vaihtoa tai säilytystä;
 - aina, kun työkalu alkaa värähtelyä epätavallisesti;
 - aina työkalua kuljetettaessa.

Huolto-ohjeet

1. Leikkaustyökalun kunto, suojaava laitteet ja olkahihna on tarkistettava ennen työn aloittamista.
2. Sammuta moottori ja poista akku ennen huoltoa, leikkuutyökalun vaihtamista ja työkalun puhdistamista.
3. Irrota akku käytön jälkeen ja tarkista vauriot.
4. Tarkista löysät kiinnikkeet ja vaurioituneet osat kuten melkein puolivälissä oleva rajatila.
5. Jos laitetta ei käytetä, säilytä sitä kuivassa tilassa lukittuna tai lasten tavoittamattomissa olevassa sijainnissa.
6. Käytä vain valmistajan suosittelemia tuotteita varaosia ja tarvikkeita.
7. Varmista aina, että tuuletusaukot pidetään tyhjänä roskista.
8. Tarkasta ja huolla työkalu säännöllisesti, erityisesti ennen / jälkeen käytön
- Anna työkalu korjattavaksi vain valtuutetulle huoltooliikkeelle.
9. Pidä kahvat kuivina, puhtaina ja vailla öljyä / rasvaa.

TALLENNA NÄMÄ OHJEET

⚠ VAROITUS

ÄLÄ anna mukavuudentunteen tai tuotteen tuntemuksen (saatu toistuvasta käytöstä) korvata tarkkaa turvallisuussääntöjen noudattamista. VIRHEKÄYTTÖ tai tässä ilmoitettujen turvallisuussääntöjen noudattamatta jättäminen voi aiheuttaa vakavia henkilövahinkoja ja tai vammoja.

TÄRKEÄT TURVALLISUUSOHJEET AKKUPAKETTILLE

1. Lue kaikki ohjeet ennen akkupaketin käyttöä, sekä varoitusmerkinnät (1) akkulaturissa, (2) akussa ja (3) tuotteessa jossa akkua käytetään.
2. Älä pura akkua.
3. Jos käyttöajasta on tullut liian paljon lyhyempi, lopeta toiminta heti. Sen seurauksena voi olla ylikuumentuminen, mahdolliset palovammat ja jopa räjähdys.

4. Jos elektrolyytti joutuu silmiin, huuhtele ne puhtaalla vedellä ja hakeudu lääkärin hoitoon välittömästi. Se voi johtaa näön menetykseen.
5. Älä lyö akkua: (1) Älä kosketa liittimiä johtavalla materiaalia. (2) Vältä akkujen varastointia muiden metalliesineiden, kuten naulojen, kolikoiden, jne. (3) kanssa. Älä altista akkua vedelle tai sateelle. Akun oikosulku voi aiheuttaa suuren virrankulutuksen, ylikuumeneminen, mahdolliset palovammat ja jopa hajota.
6. Älä säilytä työkalua ja akkupatruunaa paikoissa, joissa lämpötila voi nousta tai yli 50 ° C (122 ° F).
7. Älä polta akkua, vaikka se olisi on vakavasti vaurioitunut tai täysin kulunut. Akku voi räjähtää tulipalossa.
8. Ole varovainen, ettet pudota tai lyö akkua.
9. Älä käytä vaurioitunutta akkua.
10. Noudata paikallisia määräyksiä akun hävittämisessä.

TALLENNA NÄMÄ OHJEET

Vinkkejä akun maksimaalisen käyttöiän ylläpitämiseen

1. Lataa akku ennen kuin se on kokonaan purkautunut. Pysäytä aina työkalun käyttö ja lataa akku, kun huomaa vähemmän työkalutehoa.
2. Älä koskaan lataa täysin ladattua akkua. Yliilataus lyhentää akun käyttöikä.
3. Lataa akku huoneella lämpötilassa 10 ° C - 40 ° C (50 ° F - 104 ° F). Anna kuumen akun jäähtyä ennen lataamista.
4. Lataa akku kerran kuudessa, jos et käytä sitä pitkään aikaan.

OSALUETTELO

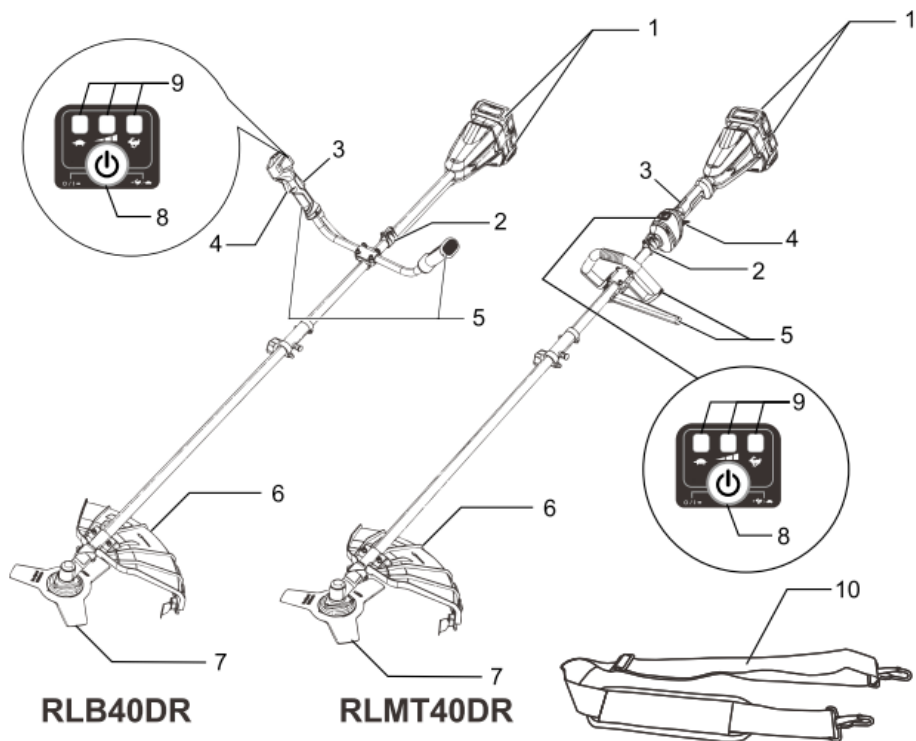

RLB40DR

RLMT40DR

1	Akku	7	Leikkaustyökalu (leikkausterä / leikkauspää)
2	Ripustin	8	Päävirtakytkin
3	Lukitus vipu	9	Nopeusindikaattori
4	Liipaisinkytkin	10	Olkahihnat
5	Kahva		
7	Suojaus (leikkaustyökalun suoja)		

TOIMINNALLINEN KUVAUS

⚠ VAROITUS

Varmista aina, että työkalu on kytketty pois päältä ja akku on poistettu ennen säätämistä tai työkalun toiminnan tarkistamista. Tämän tekemättä jättäminen voi johtaa vakavaan henkilövahinkoon vahingossa käynnistymisen vuoksi.

Akun asentaminen tai poistaminen

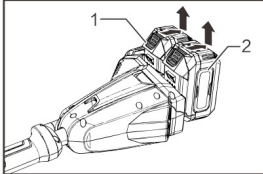

1. Nappi
2. Akku

⚠ VAROITUS

- Sammuta työkalu aina ennen asennusta tai akun poistamista.
- Pidä työkalua ja akku tiukasti paikallaan akun poistamisen ajan. Muutoin työkalu saattaa livetä kädestäsi ja aiheuttaa vaurion tai vakavan vamman.

Poista akku liu'uttamalla sitä työkalusta samalla liu'uttamalla kasetin etuosan painiketta. Asenna akku kohdistamalla kieli akun kotelossa olevan uran kanssa ja liu'uta se paikalleen. Aseta se kokonaan, kunnes se lukittuu paikalleen pienellä napsautuksella. Jos näet punaisen merkivalon napin yläosassa, sitä ei ole lukittu kokonaan.

⚠ VAROITUS

- Asenna akku aina pohjaan, kunnes punaista ilmaisinta ei voi nähdä. Jos et, se voi vahingossa pudota työkalusta, aiheuttaen loukkaantumisen sinulle tai jollekin sinun ympärilläsi.
- Älä asenna akkua väkisin. Jos akku ei liu'u helposti sisään, se ei ole asetettu oikein.

HUOM:

- Työkalu ei toimi vain yhden akun kanssa.

Työkalujen / akkujen suojausjärjestelmä

Työkalu on varustettu työkalu / akkusuojausjärjestelmällä. Tämä järjestelmä katkaisee virran automaattisesti moottorista pidentääkseen työkalun ja akun käyttöikää. Työkalu pysähtyy automaattisesti käytön aikana jos työkalu tai akku on sijoitettu jonkin seuraavista olosuhteissa. Joissakin olosuhteissa indikaattorit syttyvät.

Ylikuormitussuoja

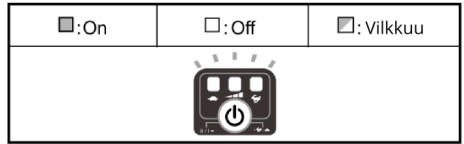

Jos työkalu on ylikuormitettu takertuneilla rikkaruohoilla tai muilla rosilla, työkalu pysähtyy automaattisesti ja \oplus \ominus merkivalot vilkkuvat. Sammuta tässä tilanteessa työkalu ja irrota kappale, joka aiheutti työkalun ylikuormituksen. Käynnistä sitten työkalu uudestaan.

Ylikuormitussuoja

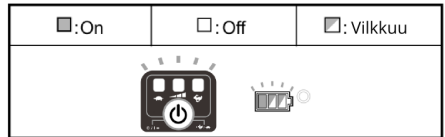

Kun työkalu on ylikuumentunut, työkalu pysähtyy automaattisesti, ja, ja akun ilmaisimet \oplus \ominus vilkkuvat noin 60 sekuntia. Anna työkalun jäähdytää ennen kuin käynnistät sen uudelleen.

Tyhjenemissuoja

Kun akun kapasiteetti heikkenee, työkalu pysähtyy automaattisesti. Jos tuote ei toimi kun käyttäjä käytetään poista akut työkalusta ja lataa akut.



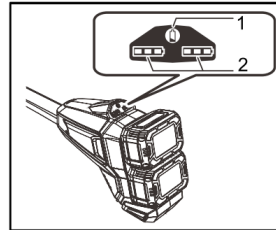



Akun jäljellä olevan kapasiteetin ilmaisimien



1. Tarkistus nappi
2. Akun indikaattori

Tarkasta akku painamalla tarkistuspainiketta ilmaisimet osoittavat jäljellä olevan akun kapasiteetin. Akun ilmaisimet vastaavat kutakin akkua.

Jäljellä oleva akun varaus

Akun indikaattorin tila	Akun varausta jäljellä
 :On  :Off  :Vilkkuu	
	50% - 100%
	20% - 50%
	0% - 20%
	Lataa akku

Virtakytkimen toiminta

VAROITUS

• Ennen kuin asetat akun tarkista aina, että liipaisinkytkin toimii oikein ja palaa "POIS" -tilaan vapautettaessa. Työkalun käyttö kytkimellä, joka ei toimi oikein, voi johtaa hallinnan menetykseen ja vakaviin henkilövahinkoihin.

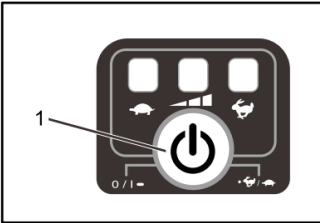

1. pää-Virta-kytkin

Pidä päävirtapainiketta painettuna joitain sekunteja käynnistääksesi työkalun. Sammuta työkalu pitämällä päävirta painettuna painiketta uudelleen.

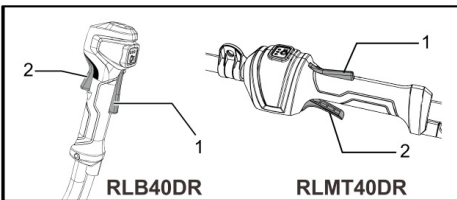

Liipaisin on varustettu lukitusvivulla tahattoman käynnistämisen estämiseksi. Käynnistä työkalu tarttumalla takakahvasta (lukitusvipu vapauttaa) ja vedä sitten liipaisinta.

Pysäytä työkalu vapautta liipaisinkytkin.

HUOMAUTUS:

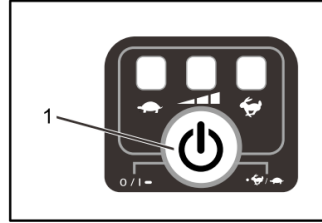

• Työkalu sammuu automaattisesti, kun työkalu on ollut muutaman minuutin ilman mitään toimenpiteitä.

Nopeus asetus



1. pää-Virta-kytkin

Voit säätää työkalun nopeutta napauttamalla päävirtanappia.

Aina kun napautat päävirtapainiketta, jompi kumpi merkkivalo syttyy.  on nopea ja  on alhainen nopeus.

Nylon leikkauspää (Optionaalinen lisäosa)

HUOM:

Painallus syöttö ei toimi kunnolla, jos pää ei pyöri.

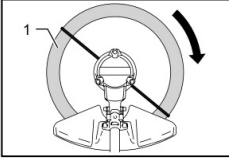

1. Tehokkain leikkausalue

Nylonleikkaupää on kaksoisnauhainen trimmeripää varustettu painallus- ja syöttömekanismeilla. Leikkauspää aiheuttaa nailonjohdon syöttämisen ulos iskusta maata vasten leikkaupään pyöriessä.

HUOMAUTUS:

Jos nylonlanka ei tule ulos, kun painat kelaa vaihda nylonjohto noudattamalla kohdassa "Huolto" kuvatuilla toimenpiteillä.

KOKOAMINEN:

⚠ VAROITUS

- Varmista aina, että työkalu on kytketty pois päältä ja akku on irrotettu ennen laitteen huoltotoimenpiteitä. Virran katkaisematta jättäminen ja akun poistamatta jättäminen voi aiheuttaa vakavia henkilövahinkoja tahattomasta käynnistyksestä.
 - Älä koskaan käynnistä työkalua, ellei se ole kokonaan koottu.
- Työkalun käyttö osittain kootussa tilassa voi johtaa vakavaan henkilövahinkoon tahattomasta käynnistyksestä johtuen.

Kahvan asentaminen

Huomaa: Virtakytkimen tulee olla kytkettynä pois päältä ennen laitteeseen tehtäviä toimintoja. Käytä aina suoikäsineitä!



Huomaa: Ennen kuin käynnistät laitteen, varmista, että se on asennettu kokonaan.

- Asenna kahva kahvarunkoon. Kun katsot laitetta kohti, vivun on oltava oikealla puolella.
- Asenna kahvan pää kahvarunkoon ja kiinnitä pidike siihen. Löysää sitä säätää varten neljällä pultilla.
- Säädä kahvan kulma ja kiristä kaikki pultit tasaisesti kuusioavaimella.

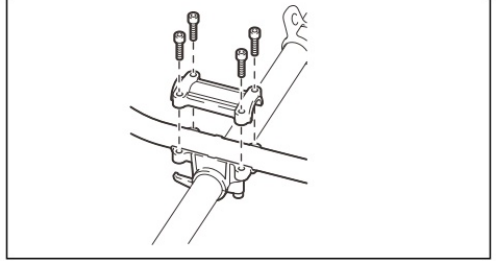
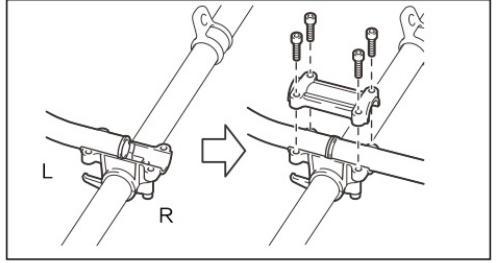

Suojuksen asentaminen

Noudata sovellettavia turvallisuusstandardeja ja käytä vain kaaviossa esitetyjä työkalujen / suojalaitteiden yhdistelmiä.



Käytä aina jonkoping -terää / nylon ruohopäätä

- Terän on oltava kiillotettu täysin ilman halkeamia tai rikkoutumisia. Jos terä osuu kallioon käytön aikana, Sammuta moottori heti ja tarkista terä.
- Hio tai vaihda terä kolmen tunnin käytön välein.
- Jos nailonleikkuri osuu kiveen käytön aikana, Sammuta moottori heti ja tarkista sen kunto.

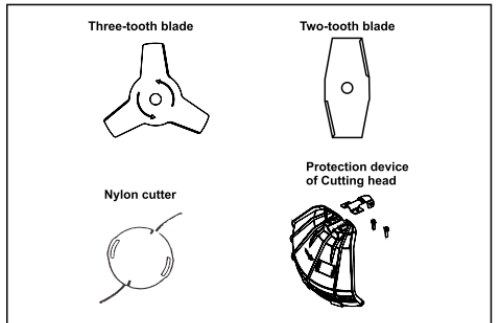

Huomaa: Henkilökohtaisen turvallisuuden vuoksi ja sen määräysten noudattamiseksi suojalaitteet on aina oltava asennettuna. On kiellettyä käyttää tätä laitetta ilman asennettuja suojuksia.

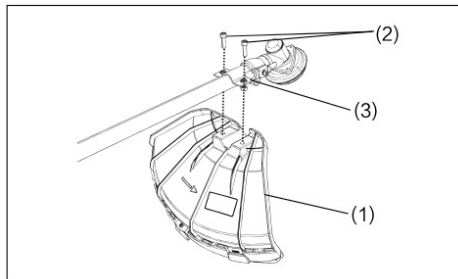

Kiinnitä suojalaite (1) puristimeen (3) käyttämällä kahta ruuvia M6x25 (2).

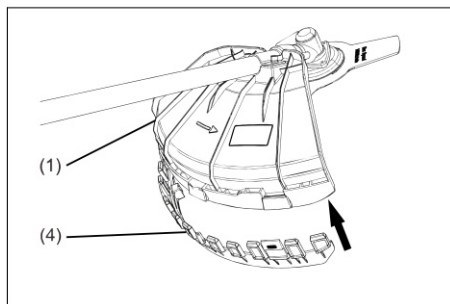

Kun käytetään nailonleikkuria tai -terää, lisäsuojalaite (4) tulee laittaa suojalaitteeseen (1).

Terän / nylonleikkurin asentaminen

Terä tai nylon siimaleikkuri voidaan helposti vaihtaa kääntämällä ensin laite ylösalaisin.



-Aseta kuusioavain vaihdelaatikon reikään ja Kierrä aluslevy (3) kuusioavaimella, kunnes se lukittuu.

-Käytä mutteria (1) (vasen) löysäämällä jakoavainta kierre) ja irrota mutteri (1) ja terän taso (2).

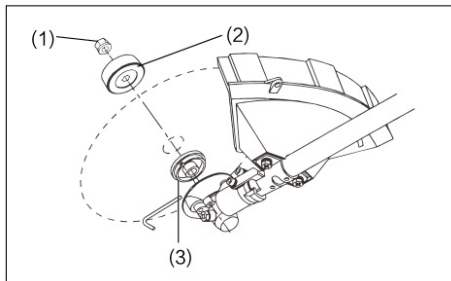

Asenna terä varteen siten, että välilevyjen (3) kisko kiinnittyy terän akselireikään. Asenna kiinnitysosalusta (2) ja kiinnitä sisäosa mutterilla / jousialuslevyllä (1). [Kirstysmomentti: 13-23 N-m]

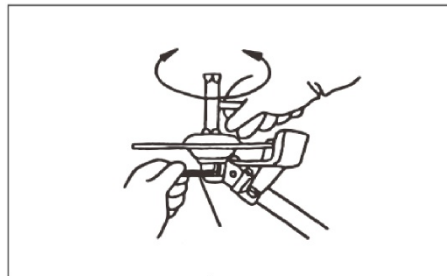

Huomaa: Käsineitä on käytettävä koko terän toiminnan ajan.

Huomaa: Mutterit (ja jousialuslevyt), jotka pitävät terät ovat kulutushyödykkeitä. Jos jousialuslevy on Kuluneet tai muodonmuutokset, vaihda mutteri.

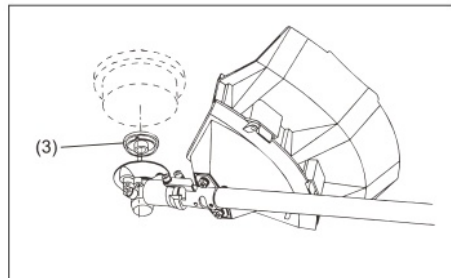

Huomaa: Kun asennat nailonleikkuria, niin ei ole tarvittavaa käyttää teränpaininta (2) ja mutteria (1). Nylonleikkurin tulisi olla tiivisteen yläpuolella(3).

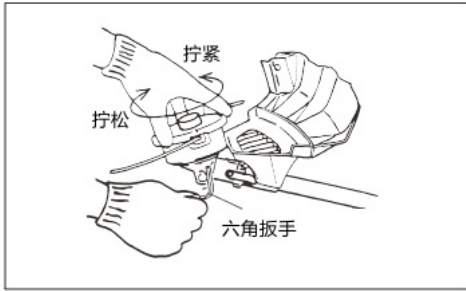

- Ruuvaa nylonleikkuri akselille.

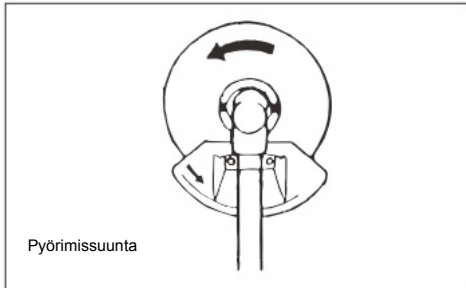

- Varmista, että terä pyörii vastapäivään.

Tvökalun oikea toiminta

⚠ VAROITUS

Erityistä varovaisuutta on noudatettava aina laitetta käytettäessä. Älä kallista laitetta itseään tai työaluetta kohti. Laitteen huolellisen hallinnan laiminlyönti voi aiheuttaa vakavan vamman työkalun käyttäjälle tai sen lähellä olevaan henkilöön.

Oikea asento

⚠ VAROITUS

Varmista, että asetat työkalun oikealle puolelle että runko asettaa työkalun aina sinun kehosi eteen maksimoiden hallinnan ja vähentää riskiä vahingosta ja takaisonnahtamisesta.

Vie pää ja vasen olkapää olkahihnan läpi kuvan osoittamalla tavalla, aseta se vasemmalle olkapäälle ja aseta työkalu oikealle puolelle niin, että vipu on aina kehon edessä



RLB40DR



RLMT40DR

Olkahihnan kiinnitys

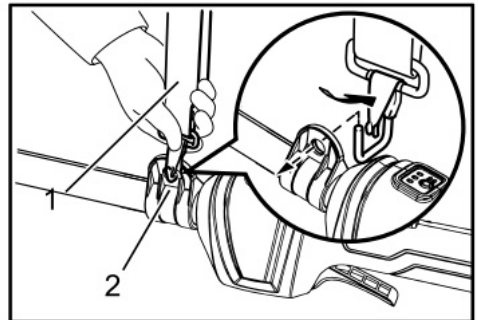

1.Olkahihnat 2.Ripustin

- Ripusta olkahihna vasemmalle olkapäällesi. Varmista, että se ei putoa helposti vedettäessä. Ripusta työkalu kuvan osoittamalla tavalla.

Säädä ripustimen ja olkahihnan sijainnit.

- Jos haluat muuttaa ripustimen asentoa, käytä mukana toimitettua jakoavainta, löysää ripustimen kiinnitysruuvia ja siirrä sitten ripustinta.

HUOLTO

⚠ VAROITUS

Varmista aina, että työkalu on kytketty pois päältä ja akku / akut on poistettu ennen kuin yrität suorittaa tarkastusta tai huoltoa. Akun sammuttaminen ja poistaminen epäonnistuneesti voi aiheuttaa vakavia henkilövahinkoja vahingossa käynnistymisen vuoksi.

HUOMAA:

Älä koskaan käytä bensiiniä, bensiniä, tinneriä, alkoholia tai alkoholia tms.. Seurauksena voi olla värinmuutos, muodonmuutos tai halkeamia.

NYLON SIIMAN VAIHTAMINEN

⚠ VAROITUS

- Älä koskaan käytä metallilankaa, köyttä tai vastaavaa. Käytä vain suositeltava nylonsiimaa, muuten se voi vaurioittaa työkalua ja aiheuttaa vakavia henkilövahinkoja.
- Varmista, että leikkauspään kansi on kiinnitetty koteloon kunnolla kuten kuvailtu alla. Ellei se ole kunnolla kiinni se voi aiheuttaa nylonleikkuupään irtoamisen toisistaan ja aiheuttaen vakavia henkilövahinkoja.

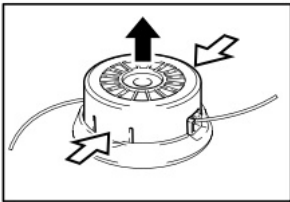

Irrota kotelo kansi painamalla kahta salpaa, jotka ovat uraosassa vastakkaisesti kotelo sivulla.

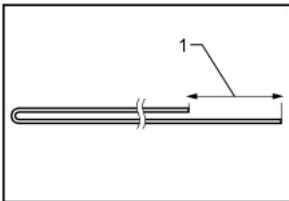

1.80 - 100mm

Leikkaa nylonlinja 3 metristä. Taita leikkuulinja kahteen puolikkaaseen, jätä toinen puolikkaista pidemmäksi kuin toinen 80 - 100 mm.

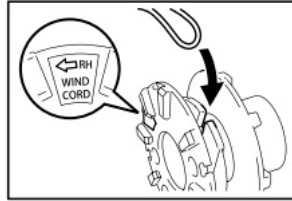

Kiinnitä uuden nylonlangan keskikohta loven keskelle, joka sijaitsee puolan keskellä, nylonlangalle tarkoitetun 2 kanavan väliin.

Käännä molemmat päät lopullisesti puolan ympärille suuntaan, joka on merkitty pään oikeaan suuntaan, jota RH osoittaa.

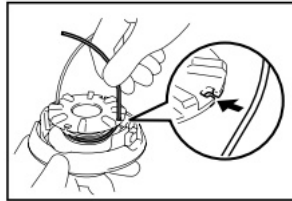

Käämitä koko siima paitsi noin 100 mm, jättäen päät on väliaikaisesti kiinnitettyinä loven kautta puolaan.

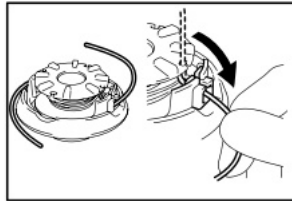

Asenna puola kanteen siten, että urat ja puolan ulkonemat vastaavat niitä kannessa. Irrota nyt siiman päät niiden väliaikaisesta sijainnista ja syöttää siimat läpi silmukat tullen ulos kannesta.

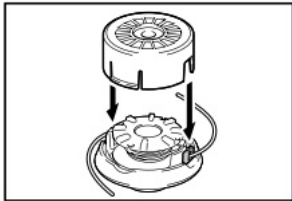

Kohdistaa kannen alapuolella oleva ulkonema silmukoiden aukkoihin. Työnnä sitten kansi kokonaan koteloon kiinnittäaksesi sen. Varmista, että salvat ovat täysin kannessa.

ONGELMIEN KARTTOITTAMINEN

Suorita oma tarkastus ensin ennen korjauksen pyytämistä. Jos löysit ongelman, jota ei selitetä käyttöohjeessa, älä yritä purkaa laitetta. Kysy sen sijaan aina valtuutetuista huoltokeskuksista varaosien käytöstä korjauksissa.

Vian kuvaus	Syy	Toimenpide
Moottori ei pyöri	Akku ei ole asennettu	Asenna akku
	Akussa vika (alijännite)	Lataa akku. Jos se ei auta, korvaa akku uudella.
	Ohjainjärjestelmä ei toimi kunnolla	Ota yhteyttä huoltoon
Moottori pysähtyy lyhyen käytön jälkeen	Pyörimissuunta on taakse	Vaihda pyörimissuunta kytkimellä
	Akun varaus on alhainen	Lataa akku. Jos se ei auta, korvaa akku uudella.
	Ylikuumentuminen	Lopeta laitteen käyttö ja anna sen jäähtyä
Laitte ei saavuta maksimaalista kierroslukua	Akku ei ole asennettu kunnolla	Asenna akku käyttöohjeen mukaan
	Akun teho tippuu	Lataa akku. Jos se ei auta, korvaa akku uudella.
	Ohjainjärjestelmä ei toimi kunnolla	Ota yhteyttä huoltoon
Leikkauspää ei pyöri: Pysäytä laite välittömästi!	Ylimääräinen esine, kuten oksa, on jumiuttanut leikkuupään	Irrota ylimääräinen esine
	Ohjainjärjestelmä ei toimi kunnolla	Ota yhteyttä huoltoon
Epänormaali ääriä: Pysäytä laite välittömästi!	Toinen pää nylonleikkurista on poikki	Työnnä leikkuupäätä maata vasten hetkellisesti sen pyöriessä niin siirtoa tulee lisää
	Ohjainjärjestelmä ei toimi kunnolla	Ota yhteyttä huoltoon
Leikkauspää ja moottori ei pysähdy: Irrota akku välittömästi!	Sähkö- tai elektroninen vika	Irrota akku ja ota yhteyttä huoltoon

LISÄVARUSTEET

⚠ VAROITUS

• **Älä kiinnitä terää tähän työkaluun ja käytä vain suositeltuja lisävarusteita tai lisälaitteita jotka on merkitty tässä käyttöoppaassa.**

Terän tai minkä tahansa muun lisävarusteen käyttö tai lisälaitte voi johtaa vakaviin henkilövahinkoihin

⚠ VAROITUS

• Nämä lisävarusteet tai lisälaitteet on suositeltu käytettäväksi tämän laitteen kanssa joka on määritelty tässä käyttöoppaassa. Muiden lisälaitteiden tai lisäosien käyttö voivat aiheuttaa henkilövahinkojen vaaran. Käytä lisävarusteita tai lisälaitteita sen ilmoitettua tarkoitusta varten.

Jos tarvitset apua saadaksesi lisätietoja näistä lisävarusteista, ota yhteyttä paikalliseen huoltokeskukseen.

- Nylonleikkuupää
- Nylonsiima (leikkaussiima)
- Muoviterä
- Aito akku ja laturi

HUOMAUTUS:

• Jotkut luettelossa olevat tuotteet voidaan sisällyttää työkalupakkaukseen vakiovarusteina. Ne voivat vaihdella maasta toiseen.

TAKUU

Tuote on hävitettävä sähkö- ja elektroniikkaromun jätelainsäädännön mukaisesti.

Tuotteen takuu-aika on 12 kuukautta. Takuu alkaa ostopäivästä lukien. Maahantuoja vastaa epäkuntoon menneen laitteen tai osien korvaamisesta, materiaali- ja valmistusvikojen osalta, ainoastaan jos ne todetaan tarkastuksessa vialliseksi.

Ostajan tulee aina takuuvaatimuksen yhteydessä esittää kassakuitti, ostolasku, takuutodistus tai lähetyksiä joista ilmenee ostopäivämäärä, paikka ja hinta. Tuote on palautettava täydellisenä, ilman että mitään osia on irrotettu, varustettuna selostuksella toimintahäiriöistä. Takuu ei sisällä: Kuljetus ja kuljetusvaurioita. Vahinkoja, jotka ovat aiheutuneet normaalista kulumisesta, väärästä käytöstä tai asiattomasta käsittelystä. Jos kone on avattu, osia vaihdettu, korjattu tai muutettu. Mitään välillisiä kustannuksia.

