

FI Käyttöohje

Painepesuri

HD 9/80

HD 9/80 TS

HD 12/130

HD 12/130 TS

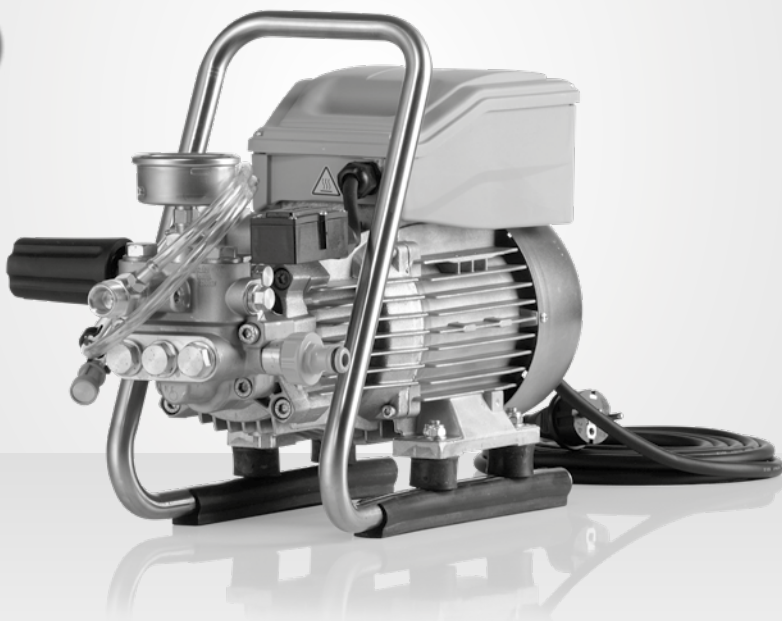

Käyttöohje

FI

Painepesuri

HD 9/80

HD 9/80 TS

HD 12/130

HD 12/130 TS

Käyttöohje!

Tämä käyttöohje on alkuperäisen käyttöohjeen käännös. Tutustu huolellisesti ennen laitteen käyttöönottoa! Tekniset tiedot löydät varaosaluettelosta. Varaosaluettelo on käyttöohjeen osa. Säilytä molemmat vihkot myöhäisempää käyttöä tai seuraavaa omistajaa varten.

Hyvä asiakas,

onnittelemme sinua uuden painepesurin hankinnan johdosta ja kiitämme ostostasi!

Olet valinnut huippulaatututteen! Kränzle-painepesurit vakuuttavat kätevällä, kompaktilla rakennemuodolla ja tukevalla arkipäivän kelpoisuudellaan.

Suurin mahdollinen tarkkuus ja mitanpitävyys täydennettynä teknologiapaketilla, joka koostuu monenlaisista yksityiskohdista, tekevät yhteensä eron tehoon, turvallisuuteen ja pitkäkestoisuuteen nähden.

Painepesurin käsittelyn helpottamiseksi selitämme **HD 9/80:n**, **HD 9/80 TS:n**, **HD 12/130:n** ja **HD 12/130 TS:n** seuraavilla sivuilla. Kuvat voivat poiketa varustustyyppistä tai lisävarusteista riippuen hankitusta laitteesta.

Sisällysluettelo	4
Käytetyt kuvakkeet	5
Turvallisuusohjeet	6
Laitekuvaus	10
Yleismääräykset	12
Toimintaohjeet	14
Käyttöönotto	19
Suora imu	23
Lisäaineiden käyttö	24
Seisauttaminen	25
Pienet korjaukset vaivattomasti itse tehtynä	26
Kränzle-lisävarusteet	32
EU-yhdenmukaisuustodistus	34
Takuu	35
Tarkastusraportit	36

Käyttöohjeessa käytetyt kuvakkeet



Tämän ohjeen huomiotta jättäminen voi johtaa ympäristövahinkoihin.



Ohje painepesurin käyttämiseksi, jonka noudattamatta jättäminen voi johtaa HD 9/80:n, HD 9/80 TS:n, HD 12/130:n ja HD 12/130 TS:n liialliseen kulumiseen tai täydelliseen toiminnan lakkautumiseen.



Varoitus!
Tämän ohjeen huomiotta jättäminen voi johtaa vakaviin loukkaantumisiin!

Painepesurilla käytetyt kuvakkeet



Epäasianmukaisessa käytössä painesuihkut voivat olla vaarallisia. Painesuihkua ei saa kohdistaa henkilöihin, eläimiin, aktiivisiin sähkövarustuksiin tai itse painepesuriin.



Painepesuria ei saa liittää suoraan julkiseen juomavesiverkkoon.



Kuumien pintojen aiheuttama palovammavaara!



Tällä symbolilla merkityt tuotteet voivat sisältää ainesosia, jotka väärin hävittäessä voivat aiheuttaa terveyttä tai ympäristöä uhkaavan vaaran. Niitä ei saa hävittää talousjätteen kanssa.

Pakkauksissa käytettävät kuvakkeet



Tällä symbolilla merkitään pakkausmateriaalit, jotka ovat kerrätyskelpoisia; eikä niitä saa hävittää talousjätteen kanssa. Tietoja asianmukaisesta hävittämisestä löydät asuinpaikkasi kierrätysohjeista.

Käyttöhenkilöstön on käytettävä tarvittavaa suojavaatetusta, esim. vesitiiviit puvut, kumisaappaat, suojalasit, kuulosuojaimet, päähine jne. Laitteen käyttö on kielletty, jos läsnä olevat henkilöt eivät käytä riittävää suojavaatetusta. Ei saa ruiskuttaa asbestipitoisia ja muita materiaaleja, jotka sisältävät terveyttä vaarantavia aineita!

Painepesurien käytön aikana aerosolien muodostuminen on mahdollista. Aerosoli on sekoitus kaasun sisällä olevista kiinteistä tai nestemäisistä leijososasista. Aerosolihiukkasten hengittäminen voi johtaa terveyshaittoihin. Työntantajat ovat veloitettuja arvioimaan vaaran, jotta riippuen puhdistettavasta pinnasta ja ympäristöstä määrätään tarvittavat suojatoimenpiteet auerosolien hengittämisen estämiseksi. Luokan PP2 tai suuremmat happinaamarit soveltuvat suojaamaan vesipitoisilta aerosoleilta.

Jätettäessä painepesuri valvomatta, on kytkettävä virrankatkaisukytkin aina pois päältä.

Ei saa ruiskuttaa asbestipitoisia ja muita materiaaleja, jotka sisältävät terveyttä vaarantavia aineita!

Älä koskaan suihkuta palavia tai liuotinpitoisia nesteitä, kuten maaliohenteita, bensiiniä, öljyä tai senkaltaisia nesteitä! Tällaisten aineiden suihkuttamisessa on olemassa räjähdysvaara!

Painesuihku voi aiheuttaa vaurioita puhdistettavaan kohteeseen, kuten esim. Autorenkasiin. Tästä syystä on noudatettava 30 cm vähimmäisetäisyyttä!

Ennen painepesurin käyttöönottoa on tarkastettava, ovatko komponentit (paineletku, virtakaapeli, turvasuuttimella varustettu painepistooli) vaurioituneet. Vialliset tai vaurioituneet komponentit on vaihdettava heti uusiin!

Käytä vain Kränzlen suosittelemia paineletkuja, kytkimiä ja varusteita. Ne takaavat laitteiden turvallisuuden.

Käytettäessä jatkokaapelia on kiinnitettävä huomota siihen, että kaapeli soveltuu ulkoiseen käyttöön, yhteys on kuiva ja jatkokaapeli on maaperän yläpuolella. Suositellaan käyttämään kaapelirumpua, joka pitää pistorasia 60 mm maaperän yläpuolella.

Virtakaapelin vaihto saa tapahtua vain valmistajan alkuperäisellä virtakaapelilla ja vaihto on tapahduttava sähköalan ammattilaisen toimesta.

Turvalaitteet ovat tarkoitettuja käyttäjän suojaamiseen, niitä ei saa tehdä tehottomiksi eikä ohittaa niiden toimintoa.

Painepesuria on käytettävä tarkoituksenmukaisesti. Käyttäjän on huomioitava paikalliset olosuhteet ja käyttäydyttävä vastaavasti ja huomioitava vaara-alueella oleskelevat henkilöt!

Käytettäessä laitetta korkeammassa käyttöasennossa ja on olemassa putoamisvaara, on estettävä laitteen liikkuminen tai putoaminen.

Henkilöt, joiden on fyysiset, sensoriset tai henkiset kyvyt ovat rajoittuneita (mukaan lukien lapset) eivät saa käyttää painepesuria!

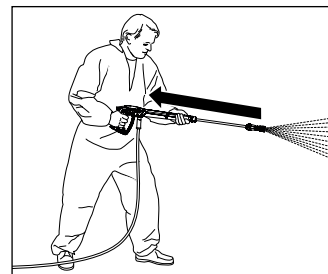

Kiinnitä huomiota siihen, että puhdistettaessa paineisella vedellä kärkikappaleeseen kehittyy selvästi tuntuva takaisku. Huolehdi siis tukevasta asennosta (katso tekniset tiedot).

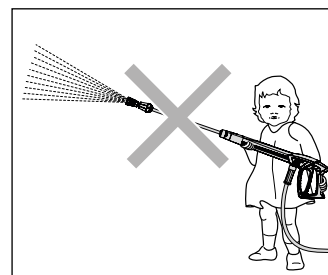

Lapset tai ohjeistamattomat henkilöt eivät saa käyttää painepesuria! Lapsia on valvottava sen varmistamiseksi, etteivät he leikki laitteen kanssa.

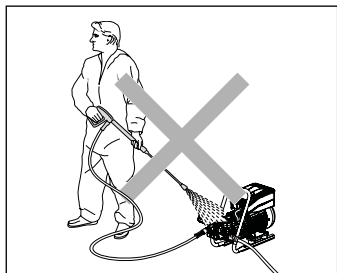

Älä suihkuta painepesuria!
Älä aseta painepesuria painesuihkun
suihkusumulle alttiiksi!

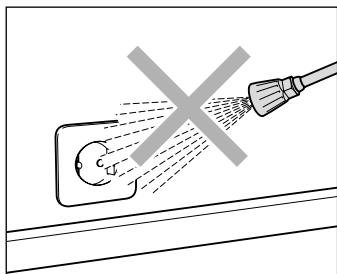

Älä kohdista painesuihkua pistorasioihin tai muihin
sähkölaitteisiin! Kaikkien työalueella olemassa
olevien jännitteisten osien on oltava suojatut
roiskevedeltä.

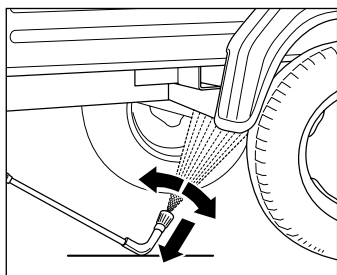

"Käytettäessä alustakärkikappaletta kärkikappale
on ehdottomasti tuettava! On huomioitava, että
taivutetuissa tai taitetuissa suihkukärkikappaleissa
kehittyy merkittävä vääntömomentti takaiskussa!"
(Alustakärkikappale on lisävaruste ja saatavilla
erikseen.)

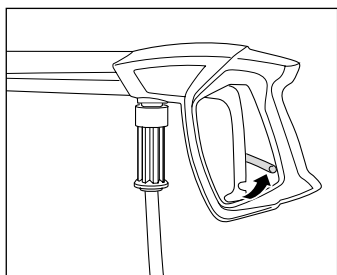

Varmista, että turvasuuttimella varustetun
painepistoolin turvalukitus on päällä aina jokaisen
käytön jälkeen tahattomien roiskeiden estämiseksi!

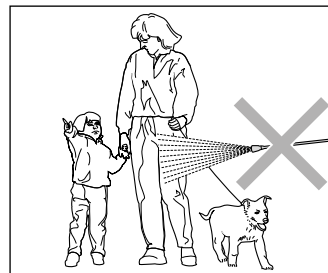

Älä kohdista painesuihkua henkilöihin tai eläimiin!
Älä koskaan kohdista painesuihkua itseäsi tai muita
henkilöitä päin, myöskään vaatteiden
tai jalkineiden puhdistamiseksi.

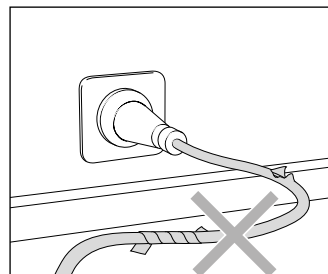

Käytä vain virtakaapeleita, jotka ovat virheettömässä
kunnossa! Älä vaurioita virtakaapelia (kiskominen,
puristaminen, yliajaminen...) tai korjaa kaapeleita
epäasianmukaisesti!

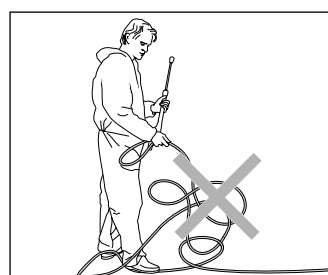

Älä taivuta paineletkua äläkä vedä sitä silmukoilla.
Älä vedä paineletkua terävien reunojen yli!

Rakenne:

HD 9/80, HD 9/80 TS, HD 12/130 und der HD 12/130 TS ovat kannettavia painepesureita. Rakenne on nähtävissä kaaviosta.

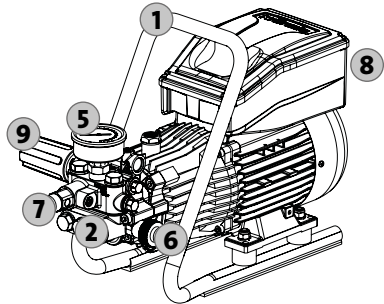

HD 9/80

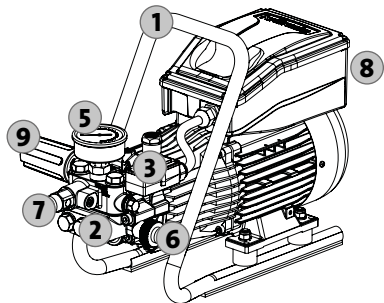

HD 9/80 TS

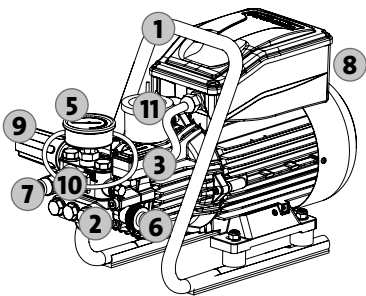

HD 12/130 TS

1. Kantokahva
2. Pumpunpää erikoismessingistä
3. Käynnistys-/pysäytyskytkin (HD 9/80 TS, HD 12/130 TS)
4. Virtakaapeli ja virtapistoke
5. Suureksi mitoitettu rosterinen teräspainemittari
6. Syöttö, jossa on veden tulosihti
7. Pumpun ulostulo/paineletkuliitäntä
8. Päälle-/Pois- kytkin, jossa moottorinsuojus
9. Portaaton paineen ja määrän säätö
10. Puhdistusaineen syöttöletku
11. Öljykuppi

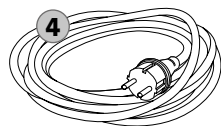
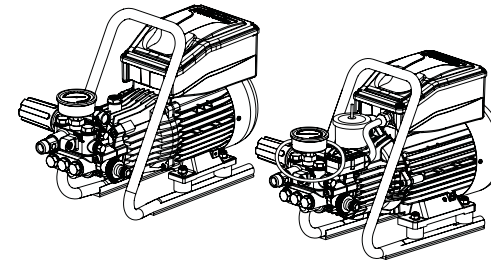
**Tämän olet ostanut:**

1. Kränzle-painepesuri
HD 9/80
HD 9/80 TS
HD 12/130
HD 12/130 TS

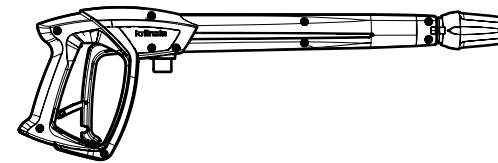

2. Turvakatkaisupistooli pistokytkimellä



3. Tehosuuttimen kärkikappale rosterisella teräsputkella ja pikaliittimellä

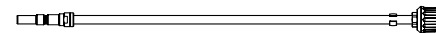

4. Säätosuuttimella varustettu rosterinen kärkikappale ja pikaliittimellä



5. Käyttöohjeet
Varaosaluettelo

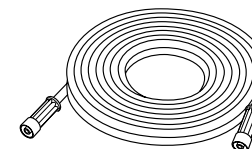

6. Paineletku

Tarkoituksenmukainen käyttö

Tätä painepesuria on käytettävä yksinomaan puhdistukseen painesuihkulla ilman puhdistusainetta tai puhdistukseen pienpainesuihkulla ja puhdistusaineella (esim. vaahtoinjektorilla tai pesuharjalla).



Käytä painepesuria yksinomaan vain painesuihkulla puhdistamista varten ilman puhdistusaineita tai puhdistusaineilla.

Tarkastukset

Asiantuntijan on tarkastettava tarvittaessa, kuitenkin 12 kuukauden välein nestesuihkulaitteiden ohjesääntöjen mukaisesti, onko turvallinen käyttö edelleen taattu. Tarkastustuloksen tulee olla kirjallinen (katso tarkastusraportit).



Asiantuntijan on tarkastettava teollisuuden painepesurit 12 kuukauden välein!

Tapaturmantorjunta

Painepesuri on varustettu niin, että asianmukaisessa käytössä tapaturmat ovat suljetut pois. On informoitava käyttäjää kuumien koneosien ja painesuihkun aiheuttamasta loukkaantumisvaarasta. On noudatettava turvaohjeita ja "Nestesuihkulaitteiden ohjesääntöjä".

Öljynvaihto

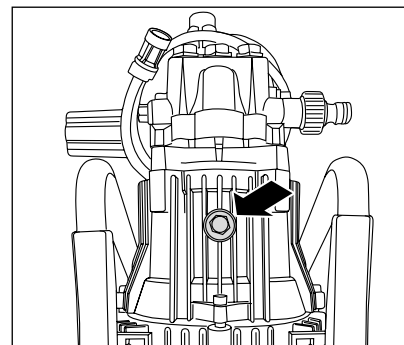

Ensimmäinen öljynvaihto on tapahduttava n. **50 käyttötunnin** jälkeen. "Muut öljynvaihdot ovat tarpeen vuosittain tai 250 käyttötunnin jälkeen. Jos öljyn väri muuttuu harmaaksi tai valkoiseksi, on öljy vaihdettava joka tapauksessa. Jos öljynvaihto on tarpeen, silloin on avattava astian yläpuolella oleva öljynlaskuruuvi ja tyhjennettävä painepesuri." Öljy on kerättävä astiaan ja seuraavaksi hävitettävä määräystenmukaisesti.

Uusi öljy: 0,25 l

Kränzle Tehovaihteistoöljy
(tuote-nro: 400932)



Öljyvuoto

Jos öljyä vuotaa, on käännettävä heti lähimmän asiakaspalvelun (myyjän) puoleen. Tämän ohjeen huomiotta jättäminen voi johtaa ympäristövahinkoihin ja/tai vaihteistovaurioihin.



Lauhteenmuodostuminen on mahdollista suuren ilmankosteuden ja suurten lämpötilavaihteluiden yhteydessä Jos öljyn väri muuttuu harmaaksi tai valkoiseksi, on öljy vaihdettava.

Mitä on ehdottomasti huomioitava: Veden puutteen ongelma



Veden puutetta esiintyy useammin, kuin ajatellaan. Mitä tehokkaampi painepesuri, sitä suurempi on vaara, että vettä on liian vähän käytettävissä. Veden puutteessa painepumpussa syntyy kavitaatio (vesi-kaasu-seos), mitä yleensä ei huomata lainkaan tai liian myöhään. **Painepumppu rikoontuu.** Tarkasta yksinkertaisesti käytettävissä oleva vesimäärä juoksentamalla vettä yhden minuutin ajan ämpäriin, jossa on litra-asteikko.

Tarvittava vähimmäisvesimäärä (katso tekniset tiedot).



Jos mitattu vesimäärä on liian pieni, on käytettävä vesiliitännää, joka tuottaa vaaditun vesitehon. Veden puute johtaa tiivisteiden nopeaan kulumiseen (ei takuuta).



Älä anna painepesurin käydä kuivana pisempään kuin 60 sekuntia!

Vedensaanti



Noudata paikallisen vesilaitoksen määräyksiä. Standardin SFS-EN 61 770 mukaan painepesuria ei saa liittää suoraan julkiseen juomavesiverkkoon. Lyhytaikainen kytkeminen on kuitenkin sallittu Saksan DVGW:n (Saksan kaasu- ja vesialan liitto) mukaan, kun syöttöjohtoon asennetaan paluuvirtausventtiili, joka estää veden paluuvirtauksen (Kränzle tuote-nro: 410164). **Paluuvirtausventtiilin jälkeen vettä ei pidetä enää juomavetenä.** Myös välillinen liitäntä julkiseen juomavesiverkkoon on sallittu vapaalla viemärillä standardin SFS EN 61 770 mukaan, esim. käyttämällä astiaa, joka on varustettu uimuriventtiilillä. Välitön liitäntä vesijohtoverkkoon, jota ei ole tarkoitettu juomavesiverkoksi, on sallittu.

Sähkövirran puutteen ongelma

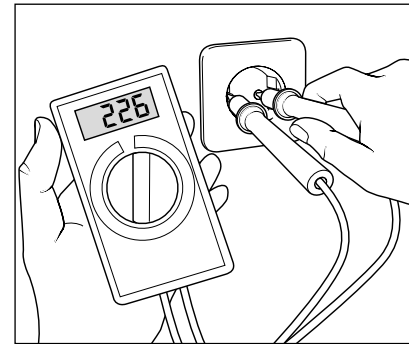

Jos sähköjohdon ympäristössä on samanaikaisesti liian monta sähkövirran kuluttajaa verkossa, saattaa käytettävissä oleva jännite, sekä sähkövirran voimakkuus selvästi laskea. Seurauksena painepesurin moottori ei käynnisty tai jopa polttaa läpi. Sähkövirransyöttö saattaa olla myös puutteellista, jos virtakaapeli on liian pitkä tai liian ohut. Liian pitkät jatkokaapelit aiheuttavat jännitteen alenemista ja siten käyttöhäiriöitä ja käynnistysvaikeuksia.



Tarkasta johtosi sulakkeen arvo ja tarvittaessa anna asiantuntijan tarkastaa jännite ja käytettävissä olevan sähkövirran voimakkuus (katso tekniset tiedot).

Sähköliitäntä

Painepesuri toimitetaan 5 m pitkällä liitäntäkaapelilla ja sähköpistokkeella varustettuna. Sähköpistoke on kytkettävä määräysten mukaisesti asennettuun pistorasiaan, jossa on maadoitusjohtoliitäntä ja FI-vuotovirta-suojakatkaisija **30 mA**. Verkkoliitäntä on annettava ammattitaitoisen sähköasentajan tehtäväksi ja sen on täytettävä standardin IEC60364-1 mukaiset vaatimukset. Pistorasia on suojattava verkon puolella **16 A** sulakkeella. Käytettäessä jatkokaapelia **siinä tulee olla suojavaadoitusjohdin**, joka on määräysten mukaisesti kytketty pistoliitäntöihin. Jatkokaapelin johtimissa on oltava **1,5 mm²** vähimmäisläpipleikkaus. Pistoliitännöiden on oltava roiskevedeltä suojattu malli; ne eivät saa olla märän lattian päällä. **Yli 10 m** pitkillä jatkokaapeleilla on noudatettava **2,5 mm²** vähimmäisläpipleikkausta. Käytettäessä kaapelirumpua virtakaapeli on kelattava aina kokonaan auki.

Vesi- ja puhdistusjärjestelmä

Vesi on syötettävä paineella painepumppuun tai imettävä suoraan paineettomasta säiliöstä. Seuraavaksi suurpainepumppu syöttää veden paineella turvasuihkuputkiin. Suurpainesuihku muodostetaan turvasuihkuputken suuttimella.



Käyttäjän on noudatettava ympäristön-, jätteiden- ja vesiensuojelumääräyksiä!

Turvasuihkuputki turvasuuttimella varustetulla painepistoolilla (HD 9/80, HD 12/130)

Turvasuuttimella varustettu painepistooli mahdollistaa painepesurin käytön vain, kun kytkinvipua on käytetty. Kytkinvipua käyttämällä avataan turvasuuttimella varustettu painepistooli. Seuraavaksi neste syötetään suuttimeen. Ruiskupaine paineistuu ja saavuttaa nopeasti työpaineen. Päästämällä kytkinvipu irti suljetaan turvasuuttimella varustettu painepistooli ja jatkossa estetään nesteen ulostulo turvasuihkuputkesta. Rosterisen painemittarin on näytettävä "0". Turvasuuttimella varustetun painepistoolin sulkeutuessa syntyvä paineisku avaa paineensäätöventtiilin/varoventtiilin. Painepumppu pysyy kytkettynä päälle ja syöttää edelleen ilman painetta ohituksen kautta. Avattaessa turvasuuttimella varustettu painepistooli paineensäätöventtiili/varoventtiili sulkeutuu ja moottori käynnistetään uudelleen ja painepumppu syöttää nesteen valitulla työpaineella turvasuihkuputkeen.

Turvasuihkuputki turvasuuttimella varustetulla painepistoolilla (HD 9/80 TS, HD 12/130 TS)

Turvasuuttimella varustettu painepistooli mahdollistaa painepesurin käytön vain, kun kytkinvipua on käytetty. Kytkinvipua käyttämällä avataan turvasuuttimella varustettu painepistooli. Seuraavaksi neste syötetään suuttimeen. Ruiskupaine paineistuu ja saavuttaa nopeasti työpaineen. Päästämällä kytkinvipu irti suljetaan turvasuuttimella varustettu painepistooli ja jatkossa estetään nesteen ulostulo turvasuihkuputkesta. Rosterisen teräspainemittarin tulee näyttää 0 bar:ia. Turvasuuttimella varustetun painepistoolin sulkeutuessa syntyvä paineisku avaa paineensäätöventtiilin/varoventtiilin. Moottori kytketään pois päältä painekytkimellä. Avattaessa turvasuuttimella varustettu painepistooli paineensäätöventtiili/varoventtiili sulkeutuu ja moottori käynnistetään uudelleen ja painepumppu syöttää nesteen valitulla työpaineella turvasuihkuputkeen.



Turvasuuttimella varustettu painepistooli on turvalaite. Vain ammattihenkilöt saavat toteuttaa korjauksia. Varaosina saa käyttää vain valmistajan hyväksymiä rakenneosia.

Paineensäätöventtiili/varoventtiili

Paineensäätöventtiili/varoventtiili suojaa painepesuria ei-sallitulta liian korkealta ylipaineelta ja on rakennettu niin, ettei sitä voi säätää sallitun käyttöpaineen ulkopuolelle. Kiertokahvan rajoitusmutteri on sinetöity lakalla. Käyttämällä kiertokahvaa voidaan säätää työpaine ja vesimäärä portaattomasti.



Vain ammattihenkilöt saavat toteuttaa vaihdon, korjaukset, uudet säädöt ja sinetöimisen.

Moottorin suojakytkin

Moottori on suojattu ylikuormitukselta moottorin suojakytkimellä. Moottorin ylikuormittuessa tai estyessä kytkeytyy painepesuri pois päältä. Moottorin kytkeytyessä toistuvasti pois päältä on häiriön syy poistettava.



Vain ammattilaiset saavat toteuttaa vaihto- ja tarkastustyöt painepesurin ollessa irrotettu sähköverkosta, ts. verkkopistokkeen ollessa vedetty irti.

Totalstop-System

HD 9/80 TS:n ja HD 12/130 TS:n on varustettu kokonaispysäytysjärjestelmällä. Kun pääkytkin on kytketty päälle, käynnistyy moottori avattaessa turvasuuttimella varustettu painepistooli painekytkimellä. Suljettaessa turvasuuttimella varustettu painepistooli pysähtyy moottori heti.

Hochdruckschlauch und Spritzeinrichtung

Der zur Ausstattung des HD 9/80:n, HD 9/80 TS:n, HD 12/130:n ja HD 12/130 TS:n varustukseen kuuluva paineletku ja suihkulaite koostuvat korkealaatuisista materiaaleista ja ne soveltuvat painepesurin käyttöolosuhteisiin sekä on merkitty määräystenmukaisesti.



Varaosina saa käyttää vain Kränzlen hyväksymiä alkuperäisiä varaosia. Käytettäessä kolmansien tarjoajien varaosia, takuu raukeaa automaattisesti! Paineletku ja suihkulaitteet on liitettävä painetiiviisti (ilman vuotoa).



Paineletkun yli ei saa ajaa, eikä sitä saa vetää tai vääntää voimakkaasti. Paineletkua ei saa vetää terävien reunojen yli. Viallisia paineletkuja ei saa (standardin SFS DIN 20022 mukaan) korjata, vaan ne on vaihdettava uusiin, Kränzle:n hyväksymiin paineletkuihin.



Ennen käyttöönottoa on huomioitava, että kaikkia turvaohjeita on noudatettu.



1. Kanna HD 9/80, HD 9/80 TS, HD 12/130 tai HD 12/130 TS käyttöpaiikkaan. Laskettaessa painepesuri alas on kiinnitettävä huomiota siihen, että sen asento on turvallinen.



Älä aseta HD 9/80:ta, HD 9/80 TS:ta, HD 12/130:ta eikä HD 12/130 TS:ta epätasaisen pohjan päälle, koska painepesuri tärisee käytön aikana.



Kannettaessa HD 9/80:ta, HD 9/80 TS:ta, HD 12/130:ta ja HD 12/130 TS:ta, on otettava huomioon painepesurin paino (katso tekniset tiedot).



Käytettäessä painepesuria on ehdottomasti noudatettava turvaohjeita.



HD 9/80:ta, HD 9/80 TS:ta, HD 12/130:ta ja HD 12/130 TS:ta ei saa käyttää tulenaroissa tai räjähdysvaarallisissa tiloissa eikä pystyttää eikä käyttää lätäköissä. Painepesuria ei saa käyttää veden alla. Käytettäessä painepesuria kaikesta huolimatta vaara-alueella, on noudatettava siellä voimassa olevia turvallisuusmääräyksiä.

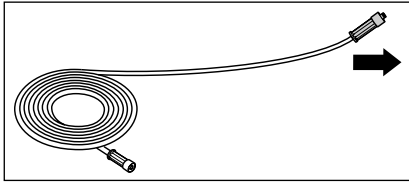

2. Kelaia paineletku suoraan ja ilman silmu-koita auki. Paineletku voi jättää joihinkin lattioihin hankausjälkiä. Valikoimastamme löydät vaihtoehtoisesti myös paineletkut, jotka eivät jätä jälkiä (Non-Marking).

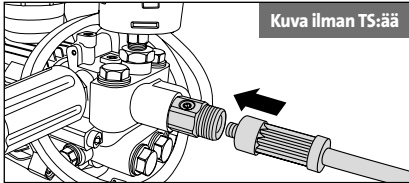

3. Kierrä toimituksen sisältämä paineletku pitävästi kiinni ja painetiiviisti pumpun ulostuloon.

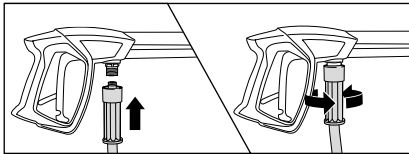

4. Työnnä paineletkun kierrettävä harmaa ruuviliitos turvasuuttimella varustetun painepistoolin päälle. Ruuvaa ne sen jälkeen pitävästi kiinni ja painetiivisti keskenään.

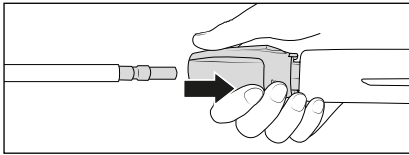

5. Vedä turvasuuttimella varustetun painepistoolin lukitusholkki ensin taaksepäin, liitä sen jälkeen suutimen pistonippa turvasuuttimella varustetun painepistoolin pistokyttimeen.

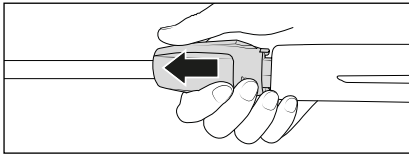

6. Päästä turvaholkki irti suuttimen liittämisen jälkeen ja kiinnitä huomioitasi siihen, että suutin in pitävästi kiinni. **Voitele pistonippa säännöllisesti rasvalla.**



Käytön aikana ei saa käyttää/koskettaa pistokytintä! Suuri loukkaantumisvaara!



Tarkasta ennen liittämistä pistokytimen ja pistonipan puhtaus (hiekkä, lika...), tarvittaessa puhdista kirkkaalla vedellä. Epäpuhtaudet voivat vaurioittaa pistokytimen tiivistettä.



Jatkettaessa paine letkua on huomioitava 20 m maksimipituus!



Lisävarusteet saa liittää vain Kränzle:n hyväksymään turvasuuttimella varustettuun painepistooliin.

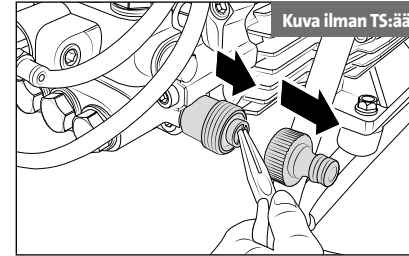

7. **Ennen jokaista käyttöönottoa on tarkastettava veden tulosihdin puhtaus.** Kierrä pistokytin irti käsin. Poista veden tulosihtti teräväkärkisillä pihdeillä ja huuhtele ja puhdista perusteellisesti kirkkaan veden alla jäljelle jäävien osien kanssa. Mikäli siivilä on likainen, ei vesi voi virrata sen läpi eikä näin ollen muodostu painetta.



Tarkasta veden tulosihdin vauriot. Älä käytä painepesuria ilman suodatinta tai vaurioituneella suodattimella.

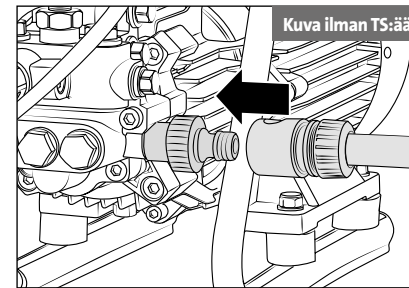

8. Vesiletkun liittäminen vedentuloon (Vähimmäisedellytykset: letkun pituus 5 m, poikkileikkaus 3/4", 10 bar). Painepesuri voidaan liittää valinnaisesti painevesijohtoon (vesipaine 0 - 10 bar), jossa vesi on kylmää tai enintään 60 °C asteista. HD 9/80, HD 9/80 TS, HD 12/130 ja HD 12/130 TS-laitteissa on mahdollista, että vettä imetään säiliöstä (katso suoraimu).



Varo käytettäessä lämmintä tulovettä!

Käytettäessä 60 °C asteista tulovettä esiintyy korkeampia lämpötiloja. Älä kosketa painepesurin metallisia osia ilman suojakäsineitä!

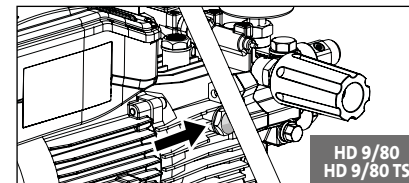

9. **HD 9/80, HD 9/80 TS: Ennen jokaista käyttöönottoa on tarkastettava öljytaso öljyntarkastuslasista.** Öljytason täytyy olla nähtävissä öljyntarkastuslasin keskellä.

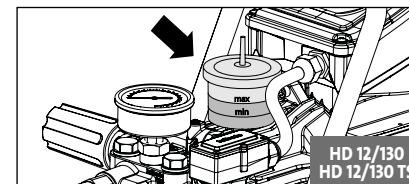

- HD 12/130, HD 12/130 TS: Tarkasta öljytaso ennen jokaista käyttöönottoa öljyn mittatikusta.** Öljytason täytyy ulottaa "max"-merkinnän yläreunaan.

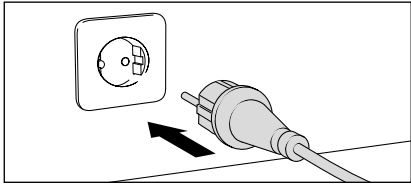

10. Luo sähköliitäntä (katso tekniset tiedot).



Älä koske verkkopistoketta tai jännitteisiä osia märillä tai kosteilla käsillä.

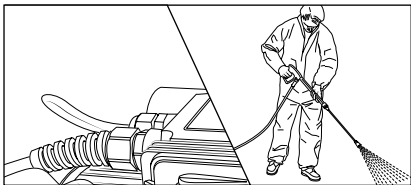

11. Kytke painepesuri päälle turvasuuttimella varustetun painepistoolin ollessa auki. Painepesurin ilmanpoisto: Avaa ja sulje turvasuuttimella varustettu painepistooli useamman kerran. Aloita puhdistusvaiheella.

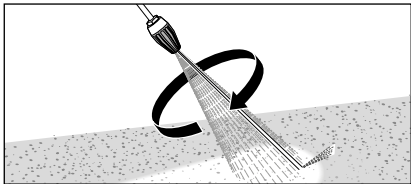

12. Käytettäessä tehosuutinta on kiinnitettävä huomiota siihen, että kärkikappale pidetään alaspäin käynnistämistä varten.

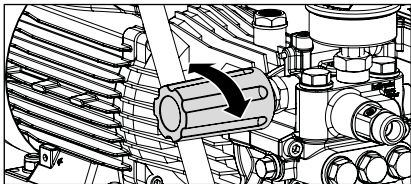

13. Säädä työpaine portaattomasti kiertokahvalla. Maksimaalisesti käytettävissä oleva työpaine on asetettu kiinteästi tehtaalla.

Suora vedenotto

Painepumpun imutehon ansiosta (imukorkeus enintään 1 m, letkun maksimipituus 3 m) painepesuri tarjoaa mahdollisuuden imeä vettä puhdistamiseen myös erillisistä säiliöistä tai lammista.

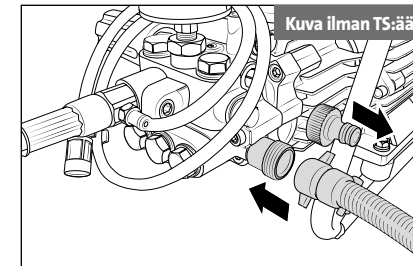

1. Kytke imusuodattimella varustettu imuletku (Tuote-nro: 150383).

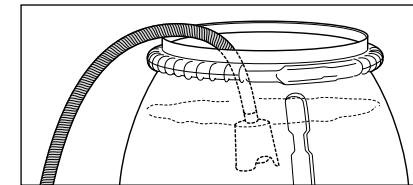

2. Ripusta vedellä täytetty imuletku vedellä täytettyyn säiliöön ja aloita puhdistusvaihe. **Kiinnitä huomiota siihen, että vesi on puhdasta! Älä ime klooripitoista vettä! Älä ime ilmaa!**



Ennen ensimmäistä imuvaihetta painepumpun ja imuletkun on oltava täytetty vedellä.

Ohje

Veden laadusta riippuen voi sattua, että venttiilit pidemmän seisonta-ajan jälkeen ovat liimaantuneet. Tästä johtuu, että painepesuri ei pysty imemään vettä kunnolla säiliöstä. Liitä silloin vesiletku painevedellä pumpun tuloaukkoon. Painepesurin käynnistämisen jälkeen painevesi avaa venttiilit, jolloin voit imeä jälleen säiliöstä ja jatkaa työskentelyä kuten tavallisesti.



Lisäaineiden imeminen

Lisäaineen imeminen toimii vain, kun on asennettu säätösuuttimella varustettu kärkikappale tai Vario-Jet -kärkikappale, mikä on asetettava pienpaineeseen.

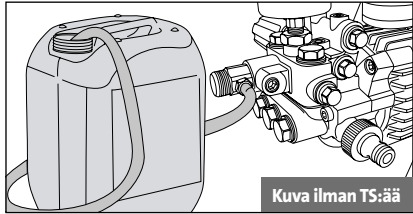

1. Liitä kemikaalisihti astiaan, jossa on lisäaine. Käynnistä korkeapainepesuri avatulla korkeapainepistoolilla.

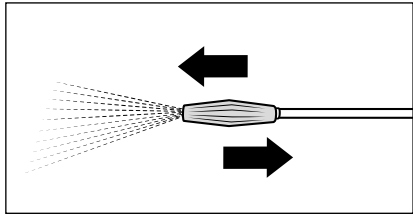

2. **Bei HD 9/80, HD 9/80 TS:**
Pienpaineen aikaansaamiseksi on työnnettävä vario-suutinta eteenpäin ja imettävä lisäaine. Työntämällä vario-suutinta taaksepäin kytkeytyy painepesuri suureen paineeseen. Anna lisäaineen vaikuttaa ja suihkuta sen jälkeen suurella paineella.

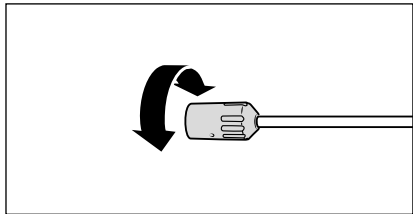

3. **Bei HD 12/130, HD 12/130 TS:**
Säätösuutin on asetettava pienpaineeseen ja imettävä lisäaine. Kemikaalinsyöttö pysäytetään säätämällä säätösuutin suureen paineeseen. Anna lisäaineen vaikuttaa ja suihkuta suurella paineella.



Lisäaineen on oltava neutraali pH-arvo 7-9. Tämä kone on kehitetty valmistajan toimittamien tai suosittelemien puhdistusaineiden käyttöön. Muiden puhdistusaineiden tai kemikaalien käyttö saattaa rajoittaa koneen turvallisuutta. On noudatettava määräyksiä, esim. suojavarustus, jätevesimääräykset jne.



Varo liuotin!
Älä koskaan ime liuotinpitoisia nesteitä, kuten maaliohenteita, bensiiniä, öljyä tai senkaltaisia nesteitä! Painepesurin tiivisteet eivät ole liuottimenkestäviä. Liuottimien suihkusumu on erittäin helposti syttyvää, räjähdysherkkää ja myrkyllistä.

1. Painepesurin kytkeminen pois päältä
2. Vedensyötön sulkeminen
3. Avataan turvasuuttimella varustettu painepistooli lyhyesti, kunnes paine on laskettu ulos
4. Turvasuuttimella varustetun painepistoolin lukitus
5. Paineletkun kiertäminen irti turvasuuttimella varustetusta painepistoolista
6. Painepumpun tyhjennys: Pidä kiinni paineletkusta ja kytke moottori päälle, kunnes poistoaukosta ei tule vesisuihkua.
7. Verkkopistokkeen vetäminen irti
8. Paineletkun puhdistaminen ja kelaaminen ilman silmukoita
9. Virtakaapelin puhdistus ja kelaaminen kokoon
10. Veden tulosihdin puhdistus
11. Painepesurin varastoiminen talvella pakkaselta suojatuissa tiloissa

Jäätymissuoja

Tyhjennä painepesuri kokonaan pakkaselta suojaamiseksi. Irrota painepesuri vedensyötöstä ja kytke pesuri päälle. Avaamalla turvasuuttimella varustetun painepistoolin painaa painepumppu vettä painepesurista. **Anna painepesurin käydä korkeintaan yksi minuutti ilman vettä.**

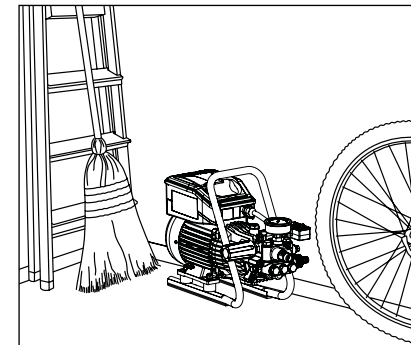

Kränzle:n kompaktit ja siirrettävät painepesurit voidaan hyvin säilyttää vähäisen tukipinnan ansiosta.

Ongelma

Suuttimesta ei tule vettä ja painepesuri on käytössä.
Rosterinen teräspainemittari näyttää täyden paineen.

Syy

Todennäköisesti suutin on tukossa.

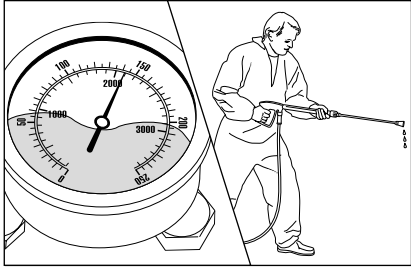

Rosterinen teräspainemittari näyttää täyden paineen. Kärkikappaleesta ei tule vettä tai vain hyvin vähän.

(Rosterisessa teräspainemittarissa ei ole vettä, kyseessä on glyseriini osoittimen tärisemisen vaimentamiseksi.)

Menettelytapa:

Kytke painepesuri pois päältä.
Irrota virtapistoke. Käytä lyhyesti turvasuuttimella varustettua painepistoolia paineen laskemiseksi ulos.

Poista ensin turvasuuttimella varustettu painepistooli ja kärkikappale irti ja huuhtelee paineletku puhtaaksi mahdollisesti olemassa olevista jäännöksistä. Tarkasta veden tulosihdin likaantuminen.

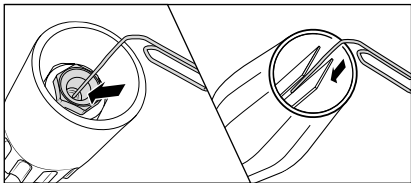

Jos ongelma on edelleen olemassa, työnnä varovasti teräslanka (paperiliitin) suuttimen aukkoon. Jos puhdistus teräslangalla ei johda haluttuun tulokseen, on vaihdettava suutin.



Ennen jokaista korjausta on vedettävä verkkopistoke irti!

Ongelma

Suuttimesta tulee epäsäännöllinen suihku.
Rosterinen teräspainemittari näyttää vähäistä painetta.

Syy

Mahdollisesti venttiilit ovat likaantuneet tai liimaantuneet.

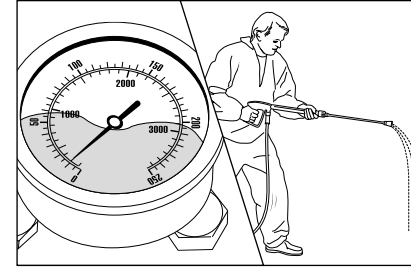

Avatusta paineensäädöstä huolimatta rosterinen teräspainemittari näyttää vain vähäistä painetta. Suuttimesta tulee epäsäännöllinen suihku. Paineletku tärisee.

(Rosterisessa teräspainemittarissa ei ole vettä, kyseessä on glyseriini osoittimen tärisemisen vaimentamiseksi.)

Menettelytapa:

Kierrä peräkkäin kaikki 6 venttiiliä auki (Pysty- ja vaakasuorassa 3 riviin järjestetyt kuusikantamessinkiruuvit).

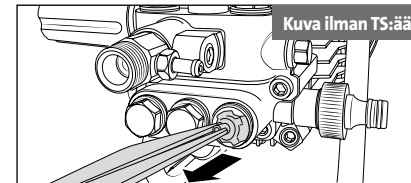
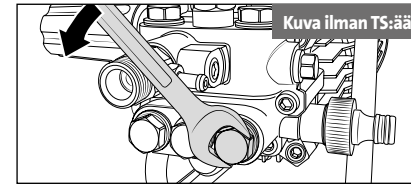

Poista ruuvi yhdessä venttiilirungon ja O-renkaan kanssa. Tarkasta, onko tiivistysrenas vaurioitunut. Jos O-renkas on vaurioitunut, se on vaihdettava uuteen.

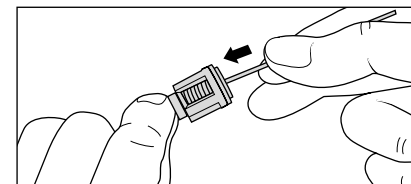

Puhdista venttiilit teräslangalla (paperiliitin) ja mahdollisuuksien mukaan juoksevan veden alla.

Älä unohda tiivistysrenkasta uudelleenasetuksessa!

HD 9/80, HD 12/130

Ongelma

Turvasuuttimella varustetun painepistoolin sulkemisen jälkeen painepesuri kytkeytyy jatkuvasti päälle ja pois päältä.

Rosterinen teräspainemittari näyttää edelleen täyden paineen.

Mahdollinen syy nro 1

Vuoto.

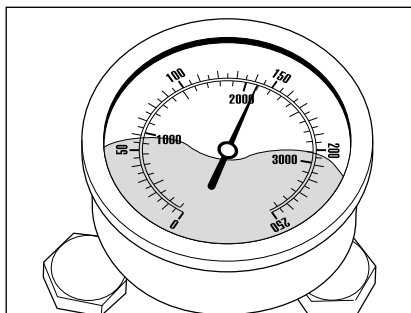

Turvasuuttimella varustetun painepistoolin sulkemisen jälkeen painepesurin täytyy kytkeytyä pois päältä. Rosterisen teräspainemittarin tulee nyt näyttää 0 bar. Jos poiskytkentää ei tapahdu ja rosterinen teräspainemittari näyttää edelleen täyden paineen, syynä voi olla painepumpun, painekeytkimen, paineletkun tai turvasuuttimella varustetun painepistoolin vuoto.

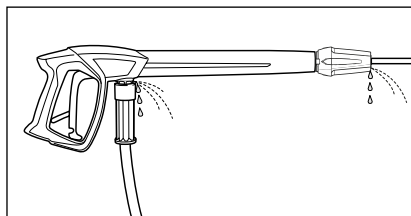

Menettelytapa:

Tarkasta painepesurin yhteydet paineletkuun ja paineletkusta turvasuuttimella varustettuun painepistooliin sekä kärkikappaleen yhteys turvasuuttimella varustettuun painepistooliin tiiviiden vuoksi.

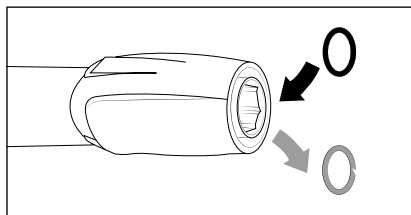

Kytke korkeapainepesuri pois päältä. Painaa korkeapainepistoolia lyhyesti paineen laskemiseksi ulos. Poista paineletku, turvasuuttimella varustettu painepistooli ja kärkikappale ja tarkasta tiivistysrenkaat. Jos tiivisterenkaat ovat vialliset, U-renkaat on vaihdettava uusiin välittömästi.



Vuodon sattuessa takuu ei koske mahdollisia seurantavahinkoja.

HD 9/80, HD 12/130

Ongelma

Turvasuuttimella varustetun painepistoolin sulkemisen jälkeen painepesuri kytkeytyy jatkuvasti päälle ja pois päältä. Rosterinen teräspainemittari näyttää edelleen täyden paineen.

Mahdollinen syy nro 2

Takaiskuventtiili viallinen.

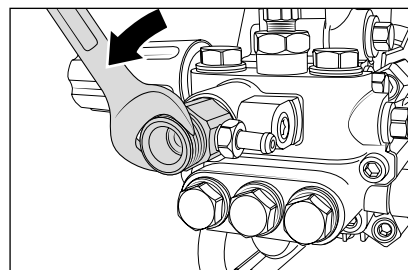

Menettelytapa:

Kytke painepesuri pois päältä, vedä virtapistoke irti. Sulje vedensyöttö. Käytä lyhyesti turvasuuttimella varustettua painepistoolia paineen laskemiseksi ulos. Kierrä pumpun ulostulo auki.

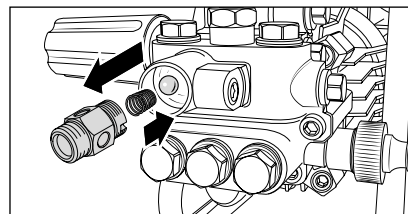

Poista takaiskurunko ja tarkasta, onko O-renkas likaantunut tai vaurioitunut. Tarkasta myös pumpunpesässä sijaitseva tiivistysistukka, onko se likaantunut tai vaurioitunut.

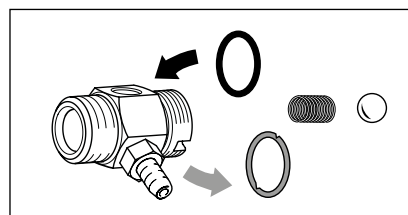

Jos tiivistysrenkaat ovat viallisia, on vaihdettava heti O-renkaat uusiin.



Takuuta ei myönnetä, jos pumpussa on vaurioita, jotka on aiheutuneet viallisista tiivistysrenkaista ilmanimun tai veden puutteen (kavitaation) johdosta.

HD 9/80 TS, HD 12/130 TS

Ongelma

Turvasuuttimella varustetun painepistoolin sulkemisen jälkeen painepesuri kytkeytyy jatkuvasti päälle ja pois päältä. Rosterinen teräspainemittari näyttää edelleen täyden paineen.

Mahdollinen syy nro 1

Vuoto.

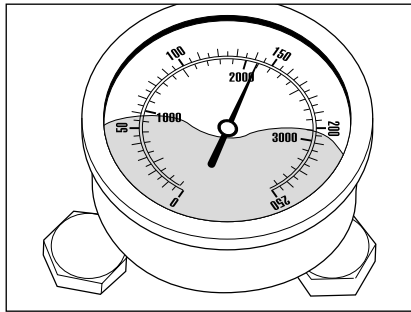

Turvasuuttimella varustetun painepistoolin sulkemisen jälkeen painepesurin täytyy kytkeytyä pois päältä. Rosterisen teräspainemittarin tulee nyt näyttää 0 bar. Jos poiskytkentää ei tapahdu ja rosterinen teräspainemittari näyttää edelleen täyden paineen, syynä voi olla painepumpun, painekeytkimen, paineletkun tai turvasuuttimella varustetun painepistoolin vuoto.

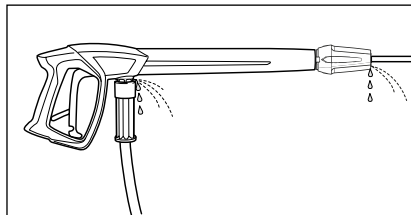

Menettelytapa:

Tarkasta painepesurin yhteydet paineletkuun ja paineletkusta turvasuuttimella varustettuun painepistooliin sekä kärkikappaleen yhteys turvasuuttimella varustettuun painepistooliin tiiviiden vuoksi.

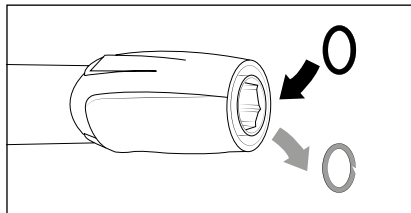

Kytke korkeapainepesuri pois päältä. Paina korkeapainepistoolia lyhyesti paineen laskemiseksi ulos. Poista paineletku, turvasuuttimella varustettu painepistooli ja kärkikappale ja tarkasta tiivistysrenkaat. Jos tiivisterenkaat ovat vialliset, U-renkaat on vaihdettava uusiin välittömästi.



Vuodon sattuessa takuu ei koske mahdollisia seurantavahinkoja.

HD 9/80 TS, HD 12/130 TS

Ongelma

Turvasuuttimella varustetun painepistoolin sulkemisen jälkeen painepesuri kytkeytyy jatkuvasti päälle ja pois päältä. Rosterinen teräspainemittari näyttää edelleen täyden paineen.

Mahdollinen syy nro 2

Takaiskuventtiili viallinen.

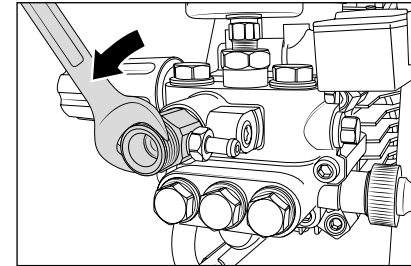

Menettelytapa:

Kytke painepesuri pois päältä, vedä virtapistoke irti. Sulje vedensyöttö. Käytä lyhyesti turvasuuttimella varustettua painepistoolia paineen laskemiseksi ulos. Kierrä pumpun ulostulo auki.

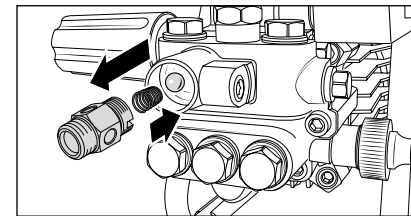

Poista takaiskurunko ja tarkasta, onko O-renkas likaantunut tai vaurioitunut. Tarkasta myös pumpunpesässä sijaitseva tiivistysistukka, onko se likaantunut tai vaurioitunut.

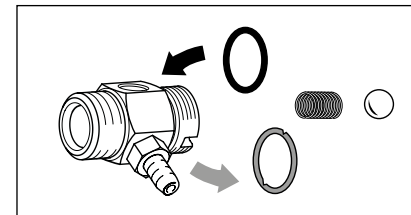

Jos tiivistysrenkaat ovat viallisia, on vaihdettava heti O-renkaat uusiin.



Takuuta ei myönnetä, jos pumpussa on vaurioita, jotka on aiheutuneet viallisista tiivistysrenkaista ilmanimun tai veden puutteen (kavitaation) johdosta.



Pyörivä pesuharja

- Rosterinen teräsjatke
- 500 mm
- Harjapää Ø 180 mm
- Suuttimen koko 3,2 mm
- Vääntövarmistuksella
- Pistonipalla

Tuote-nro: 410506

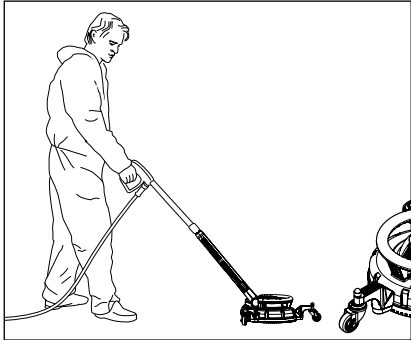

Lattiapesuri Round Cleaner UFO

- Ø 300 mm
- Suutinjärjestelmä 045
- Pyörillä
- Pistonipalla

Tuote-nro: 41881

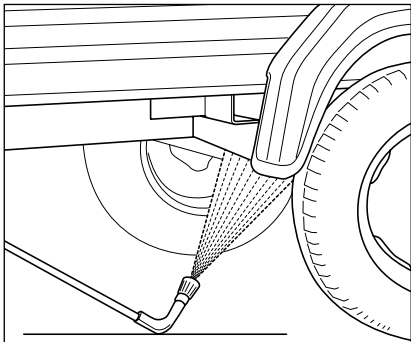

Alustakärkikappale

- Rosterinen teräsputki
- 1000 mm:n jatkeella
- Suuttimen koko 4007
- Vääntövarmistuksella
- Pistonipalla

Tuote-nro: 410755



Painepesurin lisävarusteet ovat turvallisuusrakenneseosia!
Käytettäessä rakenneseosia, jotka eivät ole Kränzle:n hyväksymiä, kaikki takuuvaatimukset raukeavat.

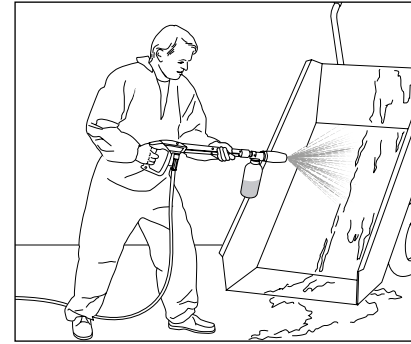

Vaahtoinjektor

- 1 litra, säiliöllä
- Annostelu 5 vaiheessa
- Pistonipalla

Tuote-nro: 135303



Roiskesuoja

- 280 mm x 190 mm
- Kaikille pesukärkikappaleille

Tuote-nro: 132600

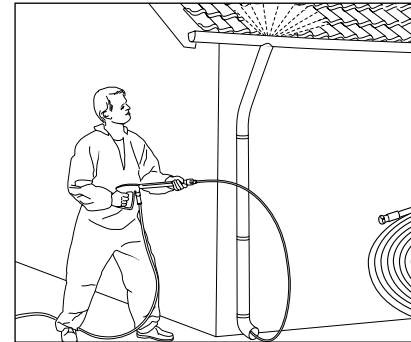

Putkenpuhdistusletku suuttimella

- Eri pituisia
- Suutinjärjestelmä KN 055
- Pistonipalla

10 m Tuote-nro: 12550
15 m Tuote-nro: 125501
20 m Tuote-nro: 125502
25 m Tuote-nro: 125503
30 m Tuote-nro: 125504



Tilauksessa on ilmoitettava painepesurin (laitetyyppi) tekniset tiedot.

Täten todistamme,
että painepesurit:

HD 9/80
HD 9/80 TS
HD 12/130
HD 12/130 TS

Nimellisläpivirtaus: **HD 9/80, HD 9/80 TS: 540 l/h**
HD 12/130, HD 12/130 TS: 680 l/h

teknisen aineiston omistaja: **Fa. Josef Kränzle GmbH & Co. KG**
Manfred Bauer
Rudolf-Diesel-Str. 20, 89257 Illertissen

vastaavat rakenteeltaan seuraavia
painepesureita koskevia direktiivejä ja
niiden muutoksia: **Konedirektiivi 2006/42/EY**
Sähkömagneettisen mukautuvuuden
direktiivi 2014/30/EY
ROHS-direktiivi 2011/65/EY
Direktiivi koskien käyttöä ulkona
2000/14/EY

Äänen tehotaso, tyypillinen: **89 dB (A)**
Äänen tehotaso, taattu: **91 dB (A)**

Sovellettu: **Liite V, direktiivi koskien käyttöä ulkona**
yhdenmukaisuusanalysointimenetelmä: **2000/14/EY**

Sovelletut spesifikaatiot
ja standardit: **SFS-EN 60335-1: 2012/A13: 2017**
SFS-EN 60335-2-79: 2012
SFS-EN 62233: 2008
SFS-EN 55014-1: 2006+A1: 2009+A2: 2011
SFS-EN 55014-2: 2015
SFS-EN 61000-3-2: 2014
SFS-EN 61000-3-3: 2013

Josef Kränzle GmbH & Co. KG
Rudolf-Diesel-Straße 20
89257 Illertissen (Germany)

Illertissen, 2019-04-05

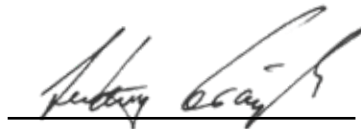

Ludwig Kränzle
(toimitusjohtaja)

Josef Kränzle GmbH & Co. KG -yhtiön takuuvollisuus myyjään suhteen, jolta olet hankkinut tämän Kränzle-painepesurin (tuote), pätee yksinomaan esinevikoihin, kuten materiaali- ja valmistusviat.

Viat, jotka johtuvat tuotteen pitkästä ja usein toistuvasta käytöstä ja ovat siten painepesurin ikään ja käyttöintensiiteettiin verraten tyypillisiä, johtuvat vastaavien tuotekomponenttien kulumisesta, eivätkä ole tuotevikoja. Tällaiset viat eivät oikeuta ostajan vikaoikeuksiin. Erityisesti painemittari, suutin, venttiilit, tiivistysrenkaat, paineletku ja suihkulaite ovat kuluvia osia.

Konetta on käytettävä tämän käyttöohjeen mukaisesti.
Käyttöohje on takuuehtomääräyksien osa.

Tuotteen turvalaitteiden muutokset sekä virheellinen käyttö, kuten esimerkiksi lämpötila- ja kierroslukurajan ylittäminen kuten myös alijännite, veden puute ja likavesi sekä tuotteen ei-tarkoituksenmukainen käyttö voi johtaa tuotteen vaurioitumiseen, mikä ei kuulu esinevian piiriin.

Jos muiden kuin Kränzlen alkuperäisten lisävarusteosien ja Kränzlen alkuperäisten varaosien käyttö aiheuttaa tuotteemme vioittumisen, voi tämä johtaa takuuoikeuksien täydelliseen raukeamiseen. Vain kulloiseenkin Kränzle-painepesuriin soveltuvien Kränzlen alkuperäisten lisävarusteosien ja Kränzlen alkuperäisten varaosien käyttö takaa Kränzle-painepesurin turvallisen ja häiriöttömän käytön.

Kulloisenkin maan lainmukaisia reklamaatiovaatimuksia koskevat laissa määrätyt vanhentumisajat ovat päteviä.

Takuutapauksissa kuten myös muun vian esiintyessä käänny lisävarusteen ja ostokuitin kanssa myyjän tai lähimmän valtuutetun asiakaspalveluosaston puoleen. Nämä löydät myös Internetistä osoitteesta <http://www.kraenzle.com>.

Asiantuntijan on tarkastettava teollisuuden painepesurit 12 kuukauden välein!

Vuosittaisen työturvallisuustarkastuksen tarkastuskertomus (tapaturmantorjuntamääräykset) nestesuihkulaitteiden ohjesääntöjen mukaan. (Tämä tarkastuslomake on tarkoitettu todistukseksi määräaikaistarkastuksen suorittamista ja on säilytettävä hyvin!) Kränzle-tarkastussinetit: tilausnumero: UVV200106

Omistaja: Tyyppi:
 Osoite: Sarjanumero:
 Korjauksen tilaus-nro:

Tarkastuskohdat	OK	kyllä	ej	korjattu
Tyypikilpi (olemassa)				
Käyttöohje (olemassa)				
Suojaverhous, varolaite				
Painejohto (tiiviyys)				
Rosterinen teräspainemittari (toiminto)				
Uimuriventtiili (tiiviyys)				
Suihkulaite (merkintä)				
Paineletku / sitominen (vaurio, merkintä)				
Varoventtiili avautuu kun työpaine on ylitetty 10 % / 20 %				
Virtakaapeli (vaurio)				
Suojajohdin (liitetty)				
Päälle-/pois-kytkin				
Käytetyt kemikaalit				
Vapautetut kemikaalit				

Tarkastustiedot	laskettu arvo	asetettu arvoon
Painesuutin		
Käyttöpaine.....bar		
Poiskytkentäpaine.....bar		
Suojajohdinvastusta ei ylitetty / arvo		
Eristys		
Purkausvirta		
Turvasuuttimella varustettu painepistooli lukittu		

Tarkastustulos, merkittävä rastilla

- Asiantuntija on tarkastanut painepesurin nestesuihkulaitteiden ohjesääntöjen mukaan, todetut puutteet on korjattu, joten työturvallisuus vahvistetaan.
- Asiantuntija on tarkastanut painepesurin nestesuihkulaitteiden ohjesääntöjen mukaan. Työturvallisuus on varmistettu korjaamalla vasta todetut puutteet tai vaihtamalla vaurioituneet osat.

Seuraava nestesuihkulaitteiden ohjesääntöjen mukainen määräaikaistarkastus on suoritettava viimeistään: Kuukausi Vuosi

Paikka, aika Allekirjoitus

Asiantuntijan on tarkastettava teollisuuden painepesurit 12 kuukauden välein!

Vuosittaisen työturvallisuustarkastuksen tarkastuskertomus (tapaturmantorjuntamääräykset) nestesuihkulaitteiden ohjesääntöjen mukaan. (Tämä tarkastuslomake on tarkoitettu todistukseksi määräaikaistarkastuksen suorittamista ja on säilytettävä hyvin!) Kränzle-tarkastussinetit: tilausnumero: UVV200106

Omistaja: Tyyppi:
 Osoite: Sarjanumero:
 Korjauksen tilaus-nro:

Tarkastuskohdat	OK	kyllä	ej	korjattu
Tyypikilpi (olemassa)				
Käyttöohje (olemassa)				
Suojaverhous, varolaite				
Painejohto (tiiviyys)				
Rosterinen teräspainemittari (toiminto)				
Uimuriventtiili (tiiviyys)				
Suihkulaite (merkintä)				
Paineletku / sitominen (vaurio, merkintä)				
Varoventtiili avautuu kun työpaine on ylitetty 10 % / 20 %				
Virtakaapeli (vaurio)				
Suojajohdin (liitetty)				
Päälle-/pois-kytkin				
Käytetyt kemikaalit				
Vapautetut kemikaalit				

Tarkastustiedot	laskettu arvo	asetettu arvoon
Painesuutin		
Käyttöpaine.....bar		
Poiskytkentäpaine.....bar		
Suojajohdinvastusta ei ylitetty / arvo		
Eristys		
Purkausvirta		
Turvasuuttimella varustettu painepistooli lukittu		

Tarkastustulos, merkittävä rastilla

- Asiantuntija on tarkastanut painepesurin nestesuihkulaitteiden ohjesääntöjen mukaan, todetut puutteet on korjattu, joten työturvallisuus vahvistetaan.
- Asiantuntija on tarkastanut painepesurin nestesuihkulaitteiden ohjesääntöjen mukaan. Työturvallisuus on varmistettu korjaamalla vasta todetut puutteet tai vaihtamalla vaurioituneet osat.

Seuraava nestesuihkulaitteiden ohjesääntöjen mukainen määräaikaistarkastus on suoritettava viimeistään: Kuukausi Vuosi

Paikka, aika Allekirjoitus

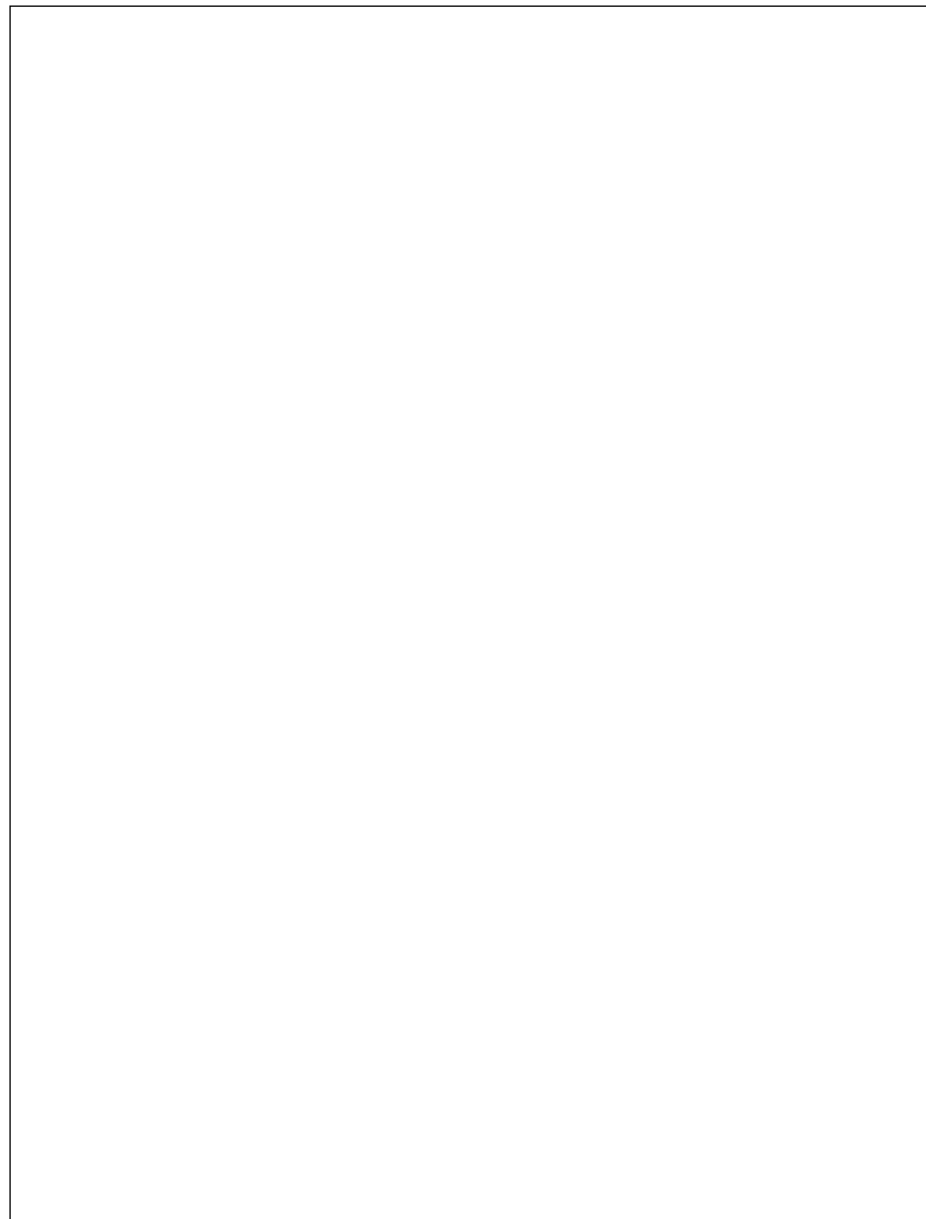
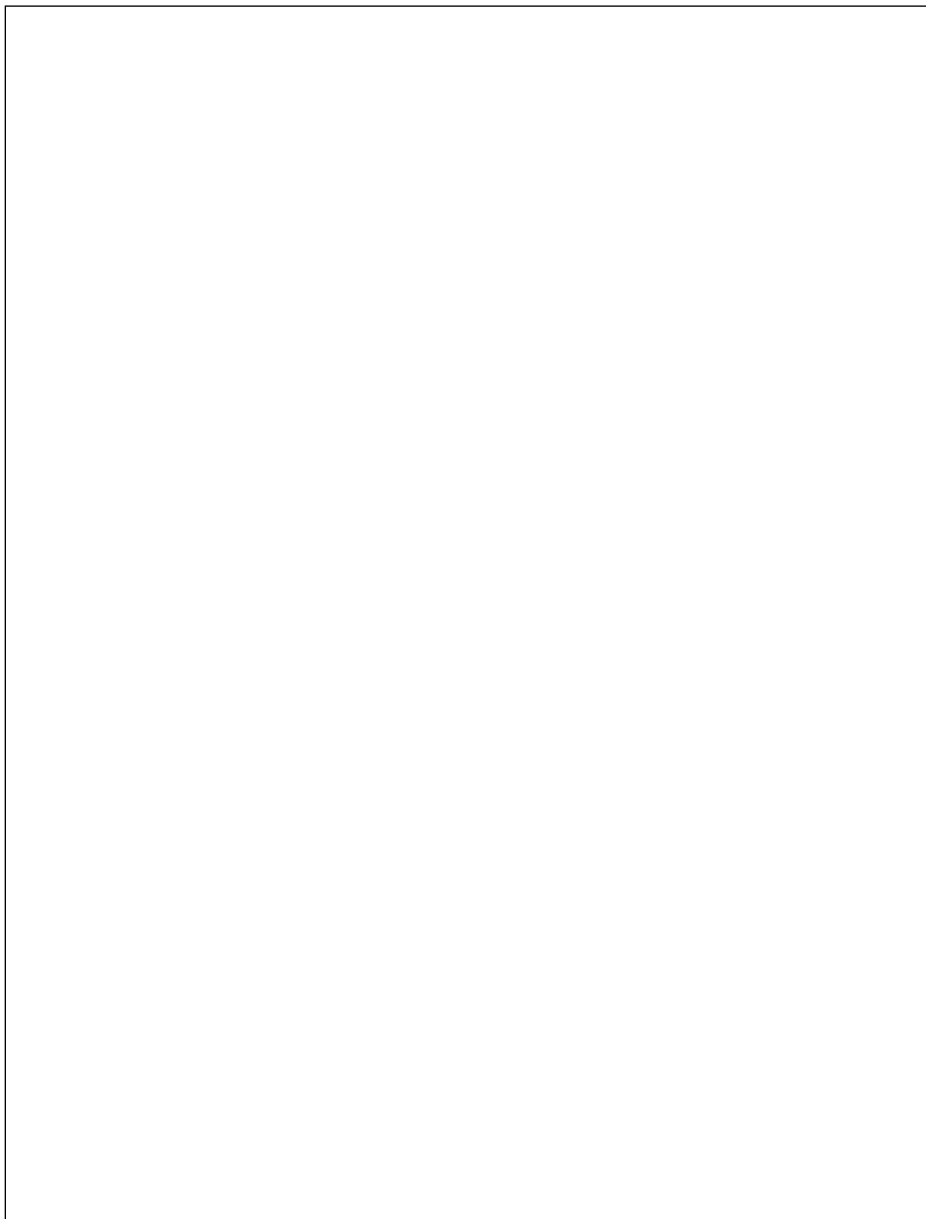



Josef Kränzle GmbH & Co. KG

Rudolf-Diesel-Straße 20
89257 Illertissen (Germany)

sales@kraenzle.com

© Kranzle 09.02.2021 / Ord. no.: 308120 / Oikeus teknisiin muutoksiin ja virheisiin pidätetään.

■ **Made**
■ **in**
■ **Germany**